

Inspiron 20



3000 Series

Servisni priručnik

Kompjuterski model: Inspiron 20-3052
Model sa regulacijom: W15B
Tip sa regulacijom: W15B002



Napomene, mere opreza i upozorenja

-  **NAPOMENA:** NAPOMENA ukazuje na važne informacije koje će vam pomoći da iskoristite računar na bolji način.
 -  **OPREZ:** OPREZ ukazuje na potencijalno oštećenje hardvera ili gubitak podataka i saopštava vam kako da izbegnete problem.
 -  **UPOZORENJE:** UPOZORENJE ukazuje na potencijalno oštećenje imovine, telesne povrede i smrtni ishod.
-

Autorsko pravo © 2015 Dell Inc. Sva prava zadržana. Ovaj proizvod je zaštićen zakonima o zaštiti autorskih prava i intelektualnoj svojini u SAD i međunarodnim zakonima. Dell™ i logotip Dell su zaštitni znaci kompanije Dell Inc. u Sjedinjenim Američkim Državama i/ili drugim pravnim nadležnostima. Svi ostali znaci i imena ovde navedeni mogu biti zaštitni znaci svojih kompanija.

2015 - 07

Pregl. A00

Sadržaj

Pre rada u unutrašnjosti računara.....	9
Pre početka rada	9
Bezbednosna uputstva.....	10
Preporučeni alati.....	11
Nakon rada u unutrašnjosti računara.....	12
Tehnički pregled.....	13
Prikaz unutrašnjosti računara.....	13
Komponente matične ploče.....	14
Uklanjanje postolja.....	16
Procedura.....	16
Postavljanje postolja.....	18
Procedura.....	18
Uklanjanje optičke disk jedinice.....	19
Pripremni koraci.....	19
Procedura.....	19
Postavljanje optičke disk jedinice.....	22
Procedura.....	22
Dopunski koraci.....	22
Uklanjanje zadnjeg poklopca.....	23
Pripremni koraci.....	23
Procedura.....	23

Postavljanje zadnjeg poklopca.....	25
Procedura.....	25
Dopunski koraci.....	25
Uklanjanje čvrstog diska.....	26
Pripremni koraci.....	26
Procedura.....	26
Postavljanje čvrstog diska.....	29
Procedura.....	29
Dopunski koraci.....	29
Uklanjanje memorijskog modula.....	30
Pripremni koraci.....	30
Procedura.....	30
Postavljanje memorijskog modula.....	32
Procedura.....	32
Dopunski koraci.....	33
Uklanjanje bežične kartice.....	35
Pripremni koraci.....	35
Procedura.....	35
Postavljanje bežične kartice.....	37
Procedura.....	37
Dopunski koraci.....	38
Uklanjanje ploče sa kontrolnim tasterima.....	39
Pripremni koraci.....	39
Procedura.....	39

Postavljanje ploče sa kontrolnim tasterima.....	41
Procedura.....	41
Dopunski koraci.....	41
Uklanjanje mikrofona.....	42
Pripremni koraci.....	42
Procedura.....	42
Postavljanje mikrofona.....	44
Procedura.....	44
Dopunski koraci.....	44
Uklanjanje štitnika matične ploče.....	45
Pripremni koraci.....	45
Procedura.....	45
Postavljanje štitnika matične ploče.....	47
Procedura.....	47
Dopunski koraci.....	47
Uklanjanje kamere.....	48
Pripremni koraci.....	48
Procedura.....	48
Postavljanje kamere.....	51
Procedura.....	51
Dopunski koraci.....	51
Uklanjanje dugmaste baterije.....	52
Pripremni koraci.....	52
Procedura.....	52

Postavljanje dugmaste baterije.....	54
Procedura.....	54
Dopunski koraci.....	54
Uklanjanje ventilatora.....	55
Pripremni koraci.....	55
Procedura.....	55
Postavljanje ventilatora.....	57
Procedura.....	57
Dopunski koraci.....	57
Uklanjanje rashladnog elementa.....	58
Pripremni koraci.....	58
Procedura.....	58
Postavljanje rashladnog elementa.....	60
Procedura.....	60
Dopunski koraci.....	60
Uklanjanje zvučnika.....	61
Pripremni koraci.....	61
Procedura.....	61
Postavljanje zvučnika.....	63
Procedura.....	63
Dopunski koraci.....	63
Uklanjanje matične ploče.....	64
Pripremni koraci.....	64
Procedura.....	64

Postavljanje matične ploče.....	67
Procedura.....	67
Dopunski koraci.....	67
Uklanjanje kabla ekrana.....	69
Pripremni koraci.....	69
Procedura.....	69
Postavljanje kabla ekrana.....	71
Procedura.....	71
Dopunski koraci.....	71
Uklanjanje sklopa ekrana.....	72
Pripremni koraci.....	72
Procedura.....	72
Postavljanje sklopa ekrana.....	76
Procedura.....	76
Dopunski koraci.....	76
Uklanjanje gumenih nožica.....	78
Pripremni koraci.....	78
Procedura.....	78
Postavljanje gumenih nožica.....	80
Procedura.....	80
Dopunski koraci.....	80
Program za podešavanje BIOS-a.....	81
Pregled.....	81
Otvaranje programa za podešavanje BIOS-a.....	81
Brisanje zaboravljenih lozinki.....	82
Pripremni koraci.....	82
Procedura.....	82

Dopunski koraci.....	83
Brisanje CMOS podešavanja.....	83
Pripremni koraci.....	83
Procedura.....	83
Dopunski koraci.....	84

Ažuriranje BIOS-a..... 85



Pre rada u unutrašnjosti računara

 **OPREZ:** Da biste sprečili oštećenje komponenti i kartica, držite ih za ivice i izbegavajte da dodirujete pinove i kontakte.

 **NAPOMENA:** Slike u ovom dokumentu se mogu razlikovati u odnosu na vaš računar u zavisnosti od poručene konfiguracije.

Pre početka rada

- 1 Sačuvajte i zatvorite sve otvorene datoteke i zatvorite sve otvorene programe.
- 2 Isključite računar.

- Windows 10: Kliknite ili kucnite na **Start** →  **Napajanje** → **Isključi**.
- Windows 8.1: Na ekranu **Početak**, kliknite ili kucnite na ikonu za napajanje  → **Isključi**.
- Windows 7: Kliknite ili kucnite na **Start** → **Isključi**.

 **NAPOMENA:** Ako koristite različite operativne sisteme, pogledajte dokumentaciju vašeg operativnog sistema u vezi uputstava za isključivanje.









- 3 Isključite računar i sve priključene uređaje iz pripadajućih električnih utičnica.
- 4 Odspojite sve kablove, kao što su kablovi telefona, kablovi za mrežu itd, sa vašeg računara.
- 5 Odspojite sve priključene uređaje i periferne uređaje, kao što su tastatura, miš, monitor, itd, sa vašeg računara.
- 6 Uklonite medijsku karticu ili optički disk iz računara, ako je moguće.
- 7 Nakon isključivanja računara iz napajanja, pritisnite i držite dugme za napajanje 5 sekundi da biste uzemljili matičnu ploču.

 **OPREZ:** Postavite računar na ravnu, mekanu i čistu površinu da biste sprečili grebanje ekrana.

- 8 Postavite računar sa ekranom okrenutim dole.

Bezbednosna uputstva

Koristite sledeće bezbednosne smernice kako biste zaštitili računar od mogućih oštećenja i osigurali vašu ličnu bezbednost.

-  **UPOZORENJE:** Pre rada u unutrašnjosti računara pročitajte bezbednosne informacije koje ste dobili uz računar. Za dodatne informacije o najboljim praksama pogledajte početnu stranu za usklađenost sa propisima na www.dell.com/regulatory_compliance.
-  **UPOZORENJE:** Odspojite sve izvore napajanja pre nego što otvorite poklopac ili ploče računara. Nakon rada u unutrašnjosti računara, vratite sve poklopce, ploče i zavrtnje pre nego što računar povežete na izvor napajanja.
-  **OPREZ:** Da biste izbegli oštećenje računara, uverite se da je radna površina ravna i čista.
-  **OPREZ:** Da biste sprečili oštećenje komponenti i kartica, držite ih za ivice i izbegavajte da dodirujete pinove i kontakte.
-  **OPREZ:** Popravke i rešavanje problema možete obavljati sami isključivo uz odobrenje ili podršku tima za tehničku pomoć kompanije Dell. Štete zbog servisiranja koje nije ovlastila kompanija Dell nisu pokrivene garancijom. Pogledajte bezbednosna uputstva koja ste dobili uz proizvod ili koja se nalaze na strani www.dell.com/regulatory_compliance.
-  **OPREZ:** Pre nego što dodirnete unutrašnjost računara, uzemljite se dodirivanjem neobojene metalne površine, kao što je metal na zadnjoj strani računara. Dok radite, povremeno dodirujte neobojenu metalnu površinu kako biste odstranili statički elektricitet koji bi mogao da oštetiti unutrašnje komponente.
-  **OPREZ:** Kada odspojite kabl, povucite ga za konektor ili držač, a ne za sam kabl. Neki kablovi imaju konektore sa zaštitnim držačima ili leptirastim zavrtnjima koje morate popustiti pre odspajanja kabla. Pri odspajanju kablova, vodite računa da budu poravnati kako bi se sprečilo savijanje pinova konektora. Pri povezivanju kablova, uverite se da su portovi i konektor pravilno orijentisani i poravnati.
-  **OPREZ:** Pritisnite i izvadite instaliranu karticu iz čitača medijskih kartica.

Preporučeni alati

Za procedure u ovom dokumentu mogu se zahtevati sledeći alati:

- Phillips odvrtlač
- Plastična olovka

Nakon rada u unutrašnjosti računara

 **OPREZ: Zaostali ili slobodni zavrtnji ostavljeni u računaru mogu ozbiljno oštetiti računar.**

- 1 Postavite sve zavrtnje i uverite se da se unutar računara ne nalaze zaostali zavrtnji.
- 2 Priključite sve eksterne uređaje, periferne uređaje i kablove koje ste uklonili pre rada na računaru.
- 3 Postavite medijske kartice, diskove i druge delove koje ste uklonili pre rada na računaru.
- 4 Priključite računar i sve povezane uređaje u odgovarajuće električne utičnice.
- 5 Uključite računar.

Tehnički pregled



UPOZORENJE: Pre rada u unutrašnjosti računara, pročitajte bezbednosne informacije koje ste dobili uz računar i sledite korake u delu [Pre rada u unutrašnjosti računara](#). Nakon rada u unutrašnjosti računara, sledite uputstva u delu [Nakon rada u unutrašnjosti računara](#). Za dodatne informacije o najboljim praksama pogledajte početnu stranu za usklađenost sa propisima na www.dell.com/regulatory_compliance.

Prikaz unutrašnjosti računara

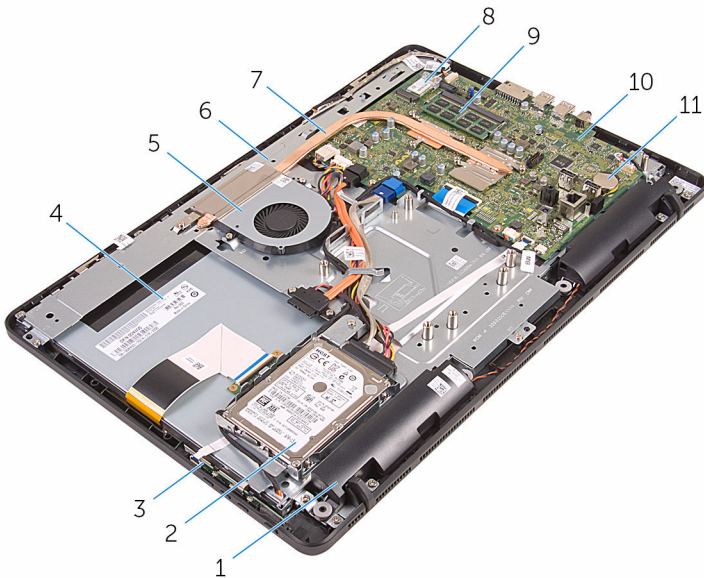

- | | | | |
|----|-------------------------------|----|----------------------|
| 1 | zvučnici (2) | 2 | sklop čvrstog diska |
| 3 | ploča sa kontrolnim tasterima | 4 | sklop ekrana |
| 5 | ventilator | 6 | osnova sklopa ekrana |
| 7 | rashladni element | 8 | bežična kartica |
| 9 | memorijski modul | 10 | matična ploča |
| 11 | dugmasta baterija | | |

Komponente matične ploče

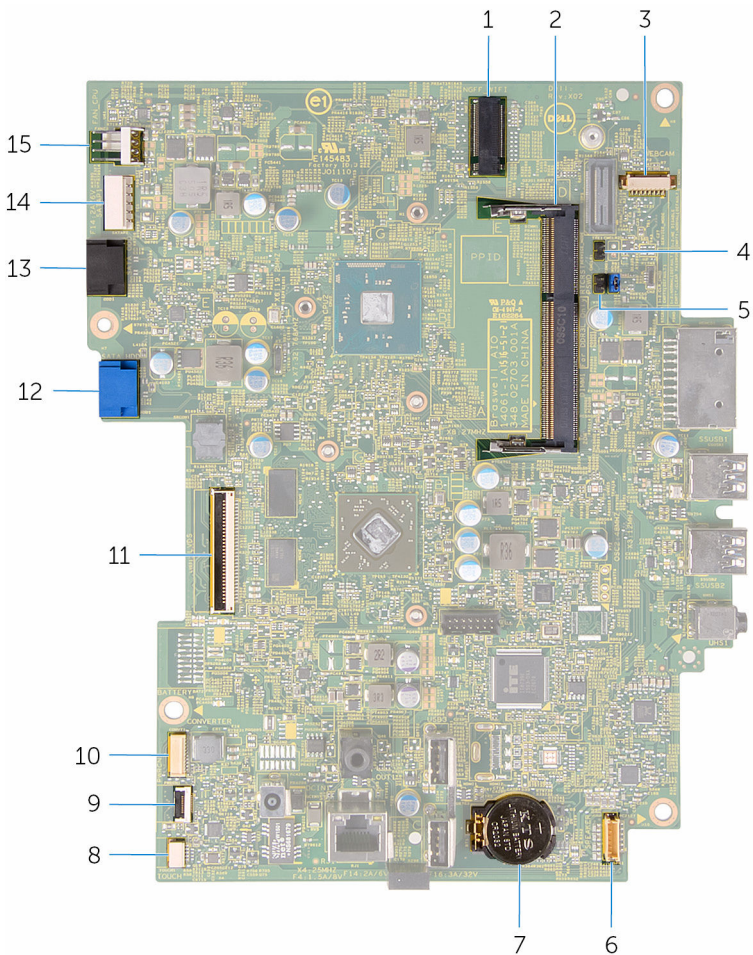

- | | | | |
|---|---|---|--|
| 1 | priključak za bežičnu karticu (NGFF_WIFI) | 2 | priključak za memorijski modul (DIMM1) |
| 3 | konektor kabla kamere (WEBCAM) | 4 | kratkospajač za brisanje CMOS (CMCLR2) |
| 5 | kratkospajač za brisanje lozinke (PSWD) | 6 | konektor kabla zvučnika (SPEAKER) |
| 7 | dugmasta baterija | 8 | konektor kabla ploče dodirnog ekrana (TOUCH) |

- | | | | |
|----|---|----|--|
| 9 | konektor kabla ploče sa kontrolnim tasterima | 10 | konektor kabla za napajanje ploče ekrana (PWRCN) |
| 11 | konektor kabla ekrana | 12 | konektor kabla za prenos podataka čvrstog diska (SATA_HDD) |
| 13 | konektor kabla optičke disk jedinice (SATA_HDD) | 14 | konektor kabla za napajanje čvrstog diska i optičke disk jedinice (SATAP1) |
| 15 | konektor kabla ventilatora (FAN_CPU) | | |

Uklanjanje postolja

! **UPOZORENJE:** Pre rada u unutrašnjosti računara, pročitajte bezbednosne informacije koje ste dobili uz računar i sledite korake u delu [Pre rada u unutrašnjosti računara](#). Nakon rada u unutrašnjosti računara, sledite uputstva u delu [Nakon rada u unutrašnjosti računara](#). Za dodatne informacije o najboljim praksama pogledajte početnu stranu za usklađenost sa propisima na www.dell.com/regulatory_compliance.

Procedura

✎ NAPOMENA: Ovo poglavlje odnosi se samo na sisteme sa potpornim stalkom. Za sisteme sa stalkom sa postoljem, pogledajte Brzi vodič koji je isporučen uz vaš računar.

- 1 Plastičnom olovkom odvojite poklopac postolja od zadnjeg poklopca.
- 2 Gurnite i uklonite poklopac postolja sa zadnjeg poklopca.



1 poklopac postolja

2 zadnji poklopac

- 3 Zatvorite postolje i uklonite zavrtnje kojima je postolje pričvršćeno za zadnji poklopac.

4 Gurnite i uklonite postolje sa zadnjeg poklopca.



1 zavrtnji (2)

2 postolje

Postavljanje postolja



UPOZORENJE: Pre rada u unutrašnjosti računara, pročitajte bezbednosne informacije koje ste dobili uz računar i sledite korake u delu [Pre rada u unutrašnjosti računara](#). Nakon rada u unutrašnjosti računara, sledite uputstva u delu [Nakon rada u unutrašnjosti računara](#). Za dodatne informacije o najboljim praksama pogledajte početnu stranu za usklađenost sa propisima na www.dell.com/regulatory_compliance.

Procedura



NAPOMENA: Ovo poglavlje odnosi se samo na sisteme sa potpornim stalkom. Za sisteme sa stalkom sa postoljem, pogledajte Brzi vodič koji je isporučen uz vaš računar.

- 1 Umetnite držače na nosaču postolja u otvore na zadnjem poklopcu.
- 2 Poravnajte otvore za zavrtnje na postolju sa otvorima za zavrtnje na zadnjem poklopcu.
- 3 Postavite zavrtnje kojima je postolje pričvršćeno za zadnji poklopac.
- 4 Postavite poklopac postolja.

Uklanjanje optičke disk jedinice



UPOZORENJE: Pre rada u unutrašnjosti računara, pročitajte bezbednosne informacije koje ste dobili uz računar i sledite korake u delu [Pre rada u unutrašnjosti računara](#). Nakon rada u unutrašnjosti računara, sledite uputstva u delu [Nakon rada u unutrašnjosti računara](#). Za dodatne informacije o najboljim praksama pogledajte početnu stranu za usklađenost sa propisima na www.dell.com/regulatory_compliance.

Pripremni koraci

Uklonite [postolje](#).

Procedura

- 1 Plastičnom olovkom gurnite nosač optičke disk jedinice nadole i istisnite je van.

- 2** Izvadite sklop optičke disk jedinice iz ležišta za optičku disk jedinicu.



- 1 sklop optičke disk jedinice 2 nosač optičke disk jedinice
3 plastična olovka

- 3** Pažljivo povucite masku optičke disk jedinice i skinite je sa optičke disk jedinice.
- 4** Uklonite zavrtnje koji učvršćuju nosač optičke disk jedinice za optičku disk jedinicu.

- 5 Uklonite nosač optičke disk jedinice sa optičkog diska.

 **NAPOMENA:** Pribeležite orijentaciju nosača optičke disk jedinice tako da je možete pravilno vratiti.

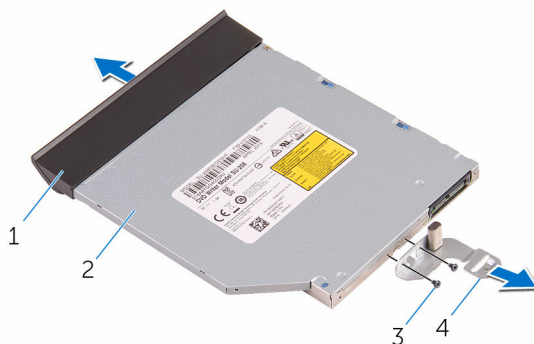

1 okno optičke disk jedinice

2 optička disk jedinica

3 zavrtnji (2)

4 nosač optičke disk jedinice

Postavljanje optičke disk jedinice



UPOZORENJE: Pre rada u unutrašnjosti računara, pročitajte bezbednosne informacije koje ste dobili uz računar i sledite korake u delu [Pre rada u unutrašnjosti računara](#). Nakon rada u unutrašnjosti računara, sledite uputstva u delu [Nakon rada u unutrašnjosti računara](#). Za dodatne informacije o najboljim praksama pogledajte početnu stranu za usklađenost sa propisima na www.dell.com/regulatory_compliance.

Procedura

- 1 Poravnajte otvore za zavrtnje na nosaču optičke disk jedinice sa otvorima za zavrtnje na optičkoj disk jedinici.



NAPOMENA: Nosač optičke disk jedinice morate poravnati pravilno da biste omogućili pravilno pričvršćivanje optičke disk jedinice za računar. Informacije o pravilnoj orijentaciji potražite u koraku 5 u delu "[Uklanjanje optičke disk jedinice](#)".

- 2 Postavite zavrtnje koji učvršćuju nosač optičke disk jedinice za optičku disk jedinicu.
- 3 Poravnajte držače na oknu optičke disk jedinice sa otvorima na sklopu optičke disk jedinice i utisnite ih na mesto.
- 4 Gurnite sklop optičke disk jedinice u ležište za optičku disk jedinicu i utisnite ga na mesto.

Dopunski koraci

Postavite [postolje](#).

Uklanjanje zadnjeg poklopca

 **UPOZORENJE:** Pre rada u unutrašnjosti računara, pročitajte bezbednosne informacije koje ste dobili uz računar i sledite korake u delu [Pre rada u unutrašnjosti računara](#). Nakon rada u unutrašnjosti računara, sledite uputstva u delu [Nakon rada u unutrašnjosti računara](#). Za dodatne informacije o najboljim praksama pogledajte početnu stranu za usklađenost sa propisima na www.dell.com/regulatory_compliance.

Pripremni koraci

- 1 Uklonite [postolje](#).
- 2 Sledite proceduru od koraka 1 do koraka 2 u delu "[Uklanjanje optičke disk jedinice](#)".

Procedura

 **OPREZ:** Ne skidajte poklopac računara osim ako morate da instalirate ili zamenite unutrašnje komponente na svom računaru.

- 1 Krenite od ležišta za optičku disk jedinicu i odvojite zadnji poklopac.

2 Podignite zadnji poklopac sa računara.

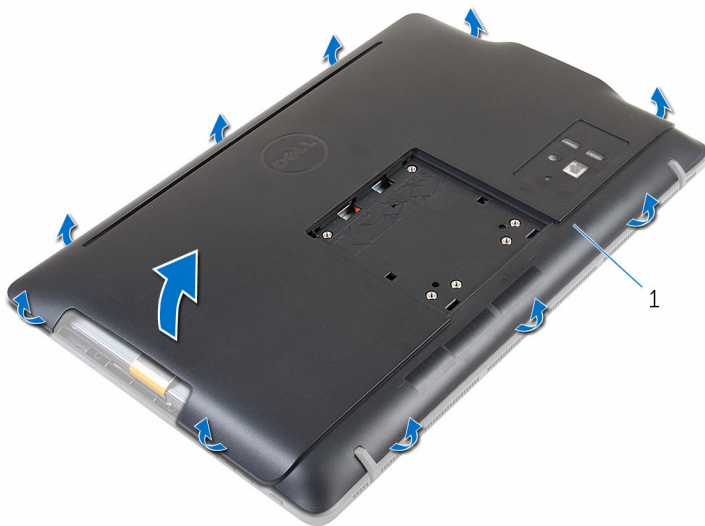

1 zadnji poklopac

Postavljanje zadnjeg poklopca



UPOZORENJE: Pre rada u unutrašnjosti računara, pročitajte bezbednosne informacije koje ste dobili uz računar i sledite korake u delu [Pre rada u unutrašnjosti računara](#). Nakon rada u unutrašnjosti računara, sledite uputstva u delu [Nakon rada u unutrašnjosti računara](#). Za dodatne informacije o najboljim praksama pogledajte početnu stranu za usklađenost sa propisima na www.dell.com/regulatory_compliance.

Procedura

Poravnajte držače na zadnjem poklopcu sa priključcima na oknu ekrana i utisnite zadnji poklopac na mesto.



NAPOMENA: Vodite računa da ne dođe do uklještenja kablova između zadnjeg poklopca i okna ekrana.

Dopunski koraci

- 1 Sledite proceduru u koraku 4 u delu "[Postavljanje optičke disk jedinice](#)".
- 2 Postavite [postolje](#).

Uklanjanje čvrstog diska

 **UPOZORENJE:** Pre rada u unutrašnjosti računara, pročitajte bezbednosne informacije koje ste dobili uz računar i sledite korake u delu [Pre rada u unutrašnjosti računara](#). Nakon rada u unutrašnjosti računara, sledite uputstva u delu [Nakon rada u unutrašnjosti računara](#). Za dodatne informacije o najboljim praksama pogledajte početnu stranu za usklađenost sa propisima na www.dell.com/regulatory_compliance.

 **OPREZ:** Čvrsti diskovi su osetljivi. Budite pažljivi kada rukujete čvrstim diskom.

 **OPREZ:** Da biste izbegli gubitak podataka, nemojte uklanjati čvrsti disk kada je računar uključen ili u režimu spavanja.

Pripremni koraci

- 1 Uklonite [postolje](#).
- 2 Sledite proceduru od koraka 1 do koraka 2 u delu "[Uklanjanje optičke disk jedinice](#)".
- 3 Uklonite [zadnji poklopac](#).

Procedura

- 1 Pribeležite putanju kabla ploče dodirnog ekrana i izvadite ga iz vođica za usmeravanje na nosaču čvrstog diska.
- 2 Odspojite kabl čvrstog diska sa čvrstog diska.
- 3 Uklonite zavrtnaj kojim je sklop čvrstog diska pričvršćen za osnovu sklopa ekrana.

- 4 Gurnite i podignite sklop čvrstog diska sa osnove sklopa ekrana.

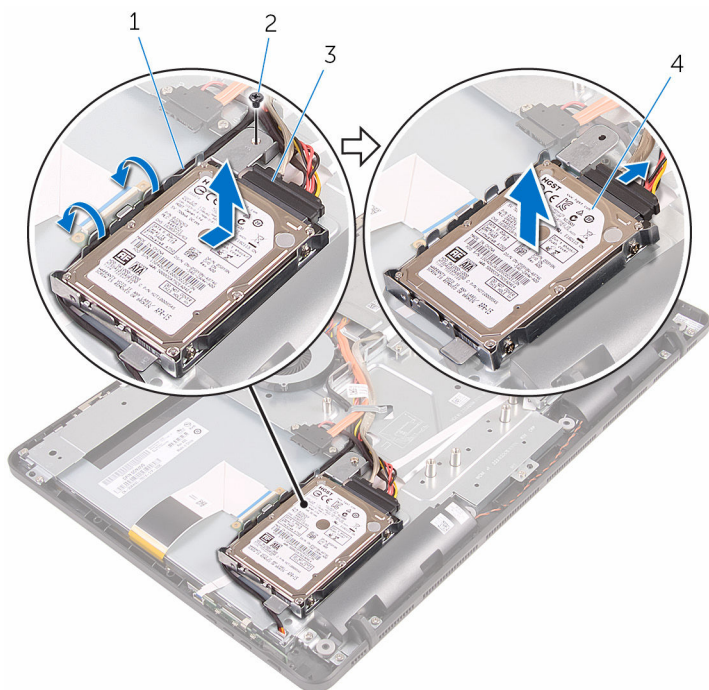

- | | | | |
|---|----------------------------|---|---------------------|
| 1 | kabl ploče dodirnog ekrana | 2 | zavrtnanj |
| 3 | kabl čvrstog diska | 4 | sklop čvrstog diska |

- 5 Uklonite zavrtnje koji učvršćuju nosač čvrstog diska za čvrsti disk.

6 Uklonite čvrsti disk sa nosača čvrstog diska.

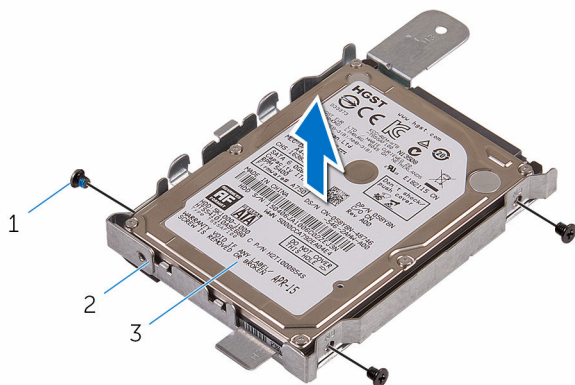

1 zavrtnji (3)
3 čvrsti disk

2 nosač čvrstog diska

Postavljanje čvrstog diska

 **UPOZORENJE:** Pre rada u unutrašnjosti računara, pročitajte bezbednosne informacije koje ste dobili uz računar i sledite korake u delu [Pre rada u unutrašnjosti računara](#). Nakon rada u unutrašnjosti računara, sledite uputstva u delu [Nakon rada u unutrašnjosti računara](#). Za dodatne informacije o najboljim praksama pogledajte početnu stranu za usklađenost sa propisima na www.dell.com/regulatory_compliance.

 **OPREZ:** Čvrsti diskovi su osetljivi. Budite pažljivi kada rukujete čvrstim diskom.

Procedura

- 1 Poravnajte otvore za zavrtnje na čvrstom disku sa otvorima za zavrtnje na nosaču čvrstog diska.
- 2 Postavite zavrtnje kojima je nosač čvrstog diska pričvršćen za čvrsti disk.
- 3 Poravnajte držače na sklopu čvrstog diska sa otvorima na osnovi sklopa ekrana.
- 4 Gurnite sklop čvrstog diska prema ivici računara da biste ga pričvrstili za osnovu sklopa ekrana.
- 5 Postavite zavrtanj kojim je sklop čvrstog diska pričvršćen za osnovu sklopa ekrana.
- 6 Povežite kabl za napajanje i kabl za prenos podataka na čvrsti disk.
- 7 ,Provucite kabl table osetljive na dodir kroz vođice za usmeravanje na nosaču čvrstog diska.

Dopunski koraci

- 1 Postavite [zadnji poklopac](#).
- 2 Sledite proceduru u koraku 4 u delu "[Postavljanje optičke disk jedinice](#)".
- 3 Postavite [postolje](#).

Uklanjanje memorijskog modula



UPOZORENJE: Pre rada u unutrašnjosti računara, pročitajte bezbednosne informacije koje ste dobili uz računar i sledite korake u delu [Pre rada u unutrašnjosti računara](#). Nakon rada u unutrašnjosti računara, sledite uputstva u delu [Nakon rada u unutrašnjosti računara](#). Za dodatne informacije o najboljim praksama pogledajte početnu stranu za usklađenost sa propisima na www.dell.com/regulatory_compliance.

Pripremni koraci

- 1 Uklonite [postolje](#).
- 2 Sledite proceduru od koraka 1 do koraka 2 u delu "[Uklanjanje optičke disk jedinice](#)".
- 3 Uklonite [zadnji poklopac](#).
- 4 Uklonite [štitnik matične ploče](#).

Procedura

- 1 Vrhovima prstiju razdvojite pričvrzne spone na stranama priključka memorijskog modula tako da memorijski modul iskoči.

2 Gurnite i uklonite memorijski modul iz priključka memorijskog modula.

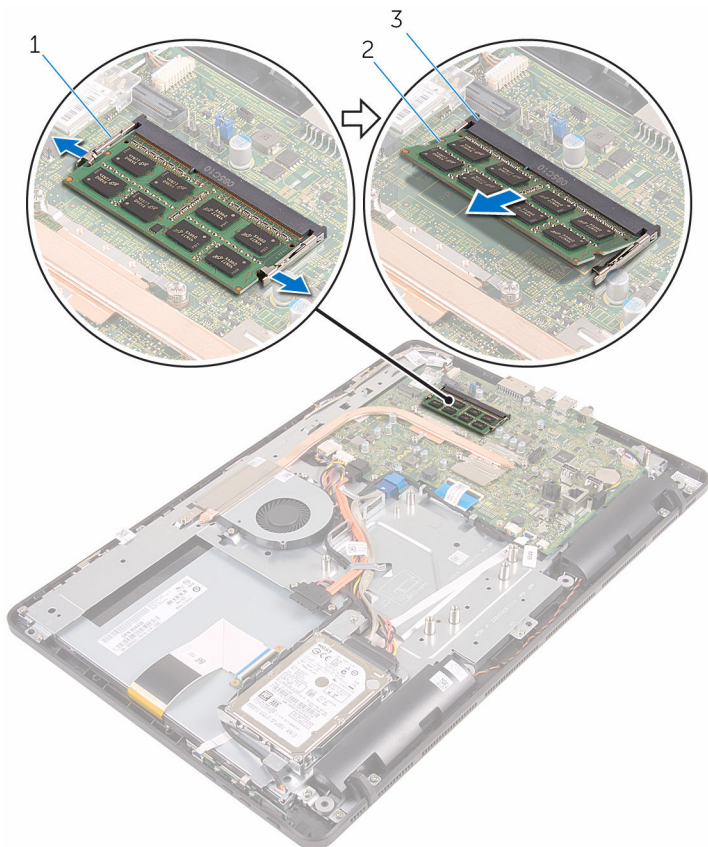

1 pričvrzne sponice (2)

2 memorijski modul

3 priključak memorijskog modula

Postavljanje memorijskog modula



UPOZORENJE: Pre rada u unutrašnjosti računara, pročitajte bezbednosne informacije koje ste dobili uz računar i sledite korake u delu [Pre rada u unutrašnjosti računara](#). Nakon rada u unutrašnjosti računara, sledite uputstva u delu [Nakon rada u unutrašnjosti računara](#). Za dodatne informacije o najboljim praksama pogledajte početnu stranu za usklađenost sa propisima na www.dell.com/regulatory_compliance.

Procedura

- 1 Poravnajte zarez na memorijskom modulu sa držačem na priključku memorijskog modula.

- 2 Gurnite čvrsto memorijski modul u utičnicu pod uglom i pritisnite memorijski modul nadole tako da "klikne" u ležište.

 **NAPOMENA:** Ako ne čujete klik, uklonite memorijski modul i ponovo ga instalirajte.

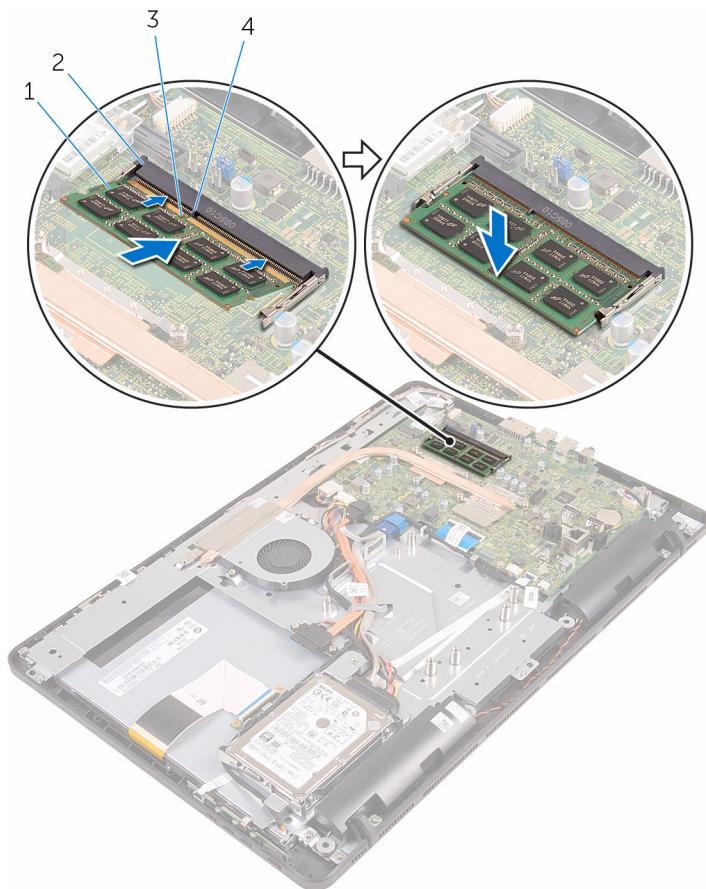

1 memorijski modul

2 priključak memorijskog modula

3 zarez

4 držač

Dopunski koraci

- 1 Postavite [štitić matične ploče](#).

- 2 Postavite [zadnji poklopac](#).
- 3 Sledite proceduru u koraku 4 u delu "[Postavljanje optičke disk jedinice](#)".
- 4 Postavite [postolje](#).

Uklanjanje bežične kartice



UPOZORENJE: Pre rada u unutrašnjosti računara, pročitajte bezbednosne informacije koje ste dobili uz računar i sledite korake u delu [Pre rada u unutrašnjosti računara](#). Nakon rada u unutrašnjosti računara, sledite uputstva u delu [Nakon rada u unutrašnjosti računara](#). Za dodatne informacije o najboljim praksama pogledajte početnu stranu za usklađenost sa propisima na www.dell.com/regulatory_compliance.

Pripremni koraci

- 1 Uklonite [postolje](#).
- 2 Sledite proceduru od koraka 1 do koraka 2 u delu "[Uklanjanje optičke disk jedinice](#)".
- 3 Uklonite [zadnji poklopac](#).
- 4 Uklonite [štitičnik matične ploče](#).

Procedura

- 1 Uklonite zavrtnaj kojim su nosač bežične kartice i bežična kartica pričvršćeni za matičnu ploču.
- 2 Skinite nosač bežične kartice sa bežične kartice.
- 3 Odvojite kablove antene sa bežične kartice.

- 4 Gurnite i izvadite bežičnu karticu iz priključka za bežičnu karticu.

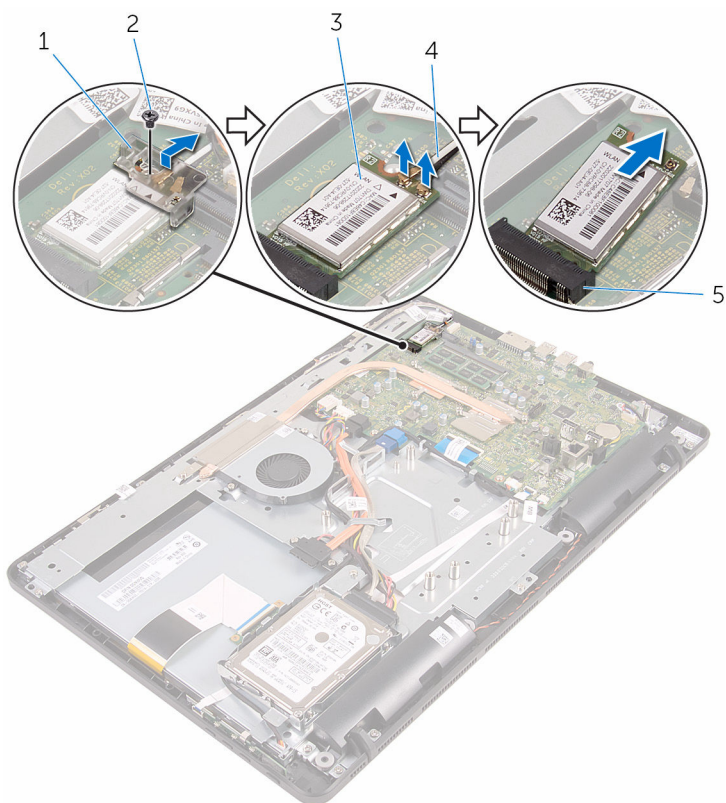

1 nosač bežične kartice

2 zavrtnanj

3 bežična kartica

4 kablovi antene

5 priključak za bežičnu karticu

Postavljanje bežične kartice.



UPOZORENJE: Pre rada u unutrašnjosti računara, pročitajte bezbednosne informacije koje ste dobili uz računar i sledite korake u delu [Pre rada u unutrašnjosti računara](#). Nakon rada u unutrašnjosti računara, sledite uputstva u delu [Nakon rada u unutrašnjosti računara](#). Za dodatne informacije o najboljim praksama pogledajte početnu stranu za usklađenost sa propisima na www.dell.com/regulatory_compliance.

Procedura

- 1 Poravnajte zarez na bežičnoj kartici sa držačem na priključku bežične kartice.
- 2 Umetnite bežičnu karticu u priključak za bežičnu karticu.
- 3 Povežite kablove antene sa bežičnom karticom.

Sledeća tabela obezbeđuje šeme boja kablova antene za bežičnu karticu koju podržava vaš računar.

Konektori na bežičnoj kartici	Boja kabla antene
Glavni (beli trougao)	Bela
Pomoćni (crni trougao)	Crna

- 4 Pritisnite drugi kraj bežične kartice na dole i poravnajte otvor za zavrtanj na nosaču bežične kartice i bežičnoj kartici sa otvorom za zavrtanj na matičnoj ploči.

- 5 Postavite zavrtnaj kojim su nosač bežične kartice i bežična kartica pričvršćeni za matičnu ploču.

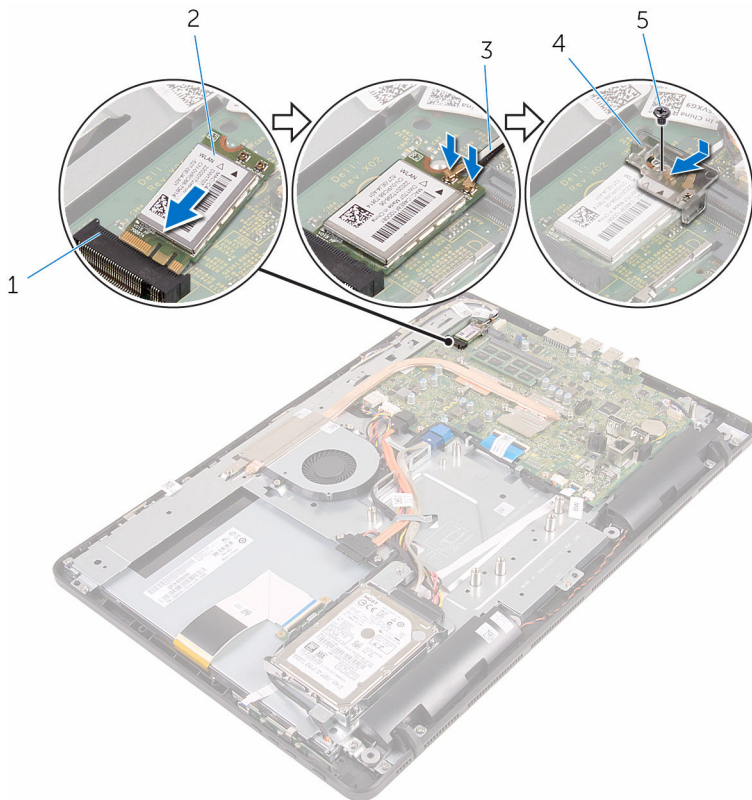

- | | | | |
|---|-------------------------------|---|-----------------------|
| 1 | priključak za bežičnu karticu | 2 | bežična kartica |
| 3 | kablovi antene | 4 | nosač bežične kartice |
| 5 | zavrtnaj | | |

Dopunski koraci

- 1 Postavite [štitičnik matične ploče](#).
- 2 Postavite [zadnji poklopac](#).
- 3 Sledite proceduru u koraku 4 u delu "[Postavljanje optičke disk jedinice](#)".
- 4 Postavite [postolje](#).

Uklanjanje ploče sa kontrolnim tasterima



UPOZORENJE: Pre rada u unutrašnjosti računara, pročitajte bezbednosne informacije koje ste dobili uz računar i sledite korake u delu [Pre rada u unutrašnjosti računara](#). Nakon rada u unutrašnjosti računara, sledite uputstva u delu [Nakon rada u unutrašnjosti računara](#). Za dodatne informacije o najboljim praksama pogledajte početnu stranu za usklađenost sa propisima na www.dell.com/regulatory_compliance.

Pripremni koraci

- 1 Uklonite [postolje](#).
- 2 Sledite proceduru od koraka 1 do koraka 2 u delu "[Uklanjanje optičke disk jedinice](#)".
- 3 Uklonite [zadnji poklopac](#).

Procedura

- 1 Vrhovima prstiju gurnite pričvrstne spone na otvoru ploče sa kontrolnim tasterima i podignite ploču sa kontrolnim tasterima sa okna ekrana.

- 2 Podignite rezu i odspojite kabl ploče sa kontrolnim tasterima od ploče sa kontrolnim tasterima.

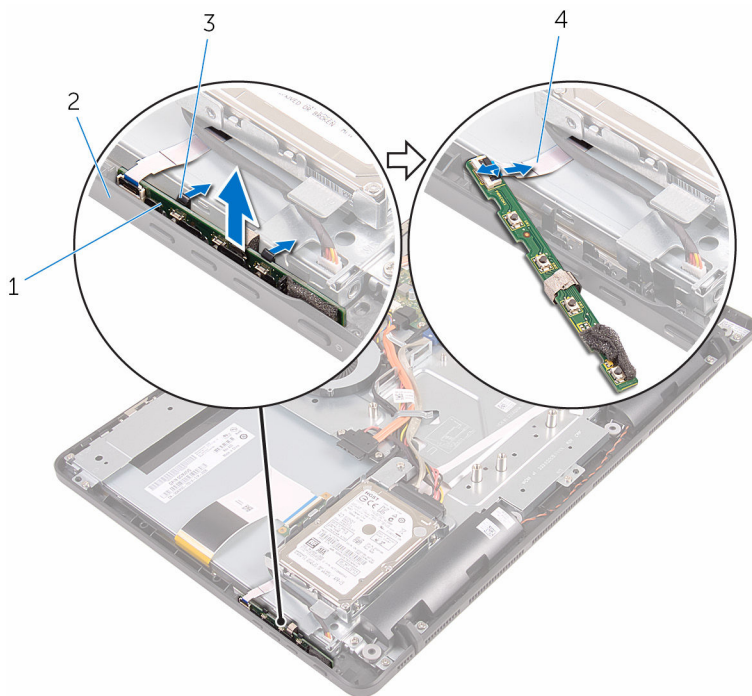

- 1 ploča sa kontrolnim tasterima
3 pričvrstne spone (2)

- 2 okno ekrana
4 kabl ploče sa kontrolnim tasterima

Postavljanje ploče sa kontrolnim tasterima



UPOZORENJE: Pre rada u unutrašnjosti računara, pročitajte bezbednosne informacije koje ste dobili uz računar i sledite korake u delu [Pre rada u unutrašnjosti računara](#). Nakon rada u unutrašnjosti računara, sledite uputstva u delu [Nakon rada u unutrašnjosti računara](#). Za dodatne informacije o najboljim praksama pogledajte početnu stranu za usklađenost sa propisima na www.dell.com/regulatory_compliance.

Procedura

- 1 Gurnite kabl ploče sa kontrolnim tasterima u konektor na ploči sa kontrolnim tasterima i zatvorite rezu konektora da biste učvrstili kabl.
- 2 Gurnite ploču sa kontrolnim tasterima u otvor na oknu ekrana tako da pričvrstne spone kliknu u ležište.

Dopunski koraci

- 1 Postavite [zadnji poklopac](#).
- 2 Sledite proceduru u koraku 4 u delu "[Postavljanje optičke disk jedinice](#)".
- 3 Postavite [postolje](#).

Uklanjanje mikrofona



UPOZORENJE: Pre rada u unutrašnjosti računara, pročitajte bezbednosne informacije koje ste dobili uz računar i sledite korake u delu [Pre rada u unutrašnjosti računara](#). Nakon rada u unutrašnjosti računara, sledite uputstva u delu [Nakon rada u unutrašnjosti računara](#). Za dodatne informacije o najboljim praksama pogledajte početnu stranu za usklađenost sa propisima na www.dell.com/regulatory_compliance.

Pripremni koraci



NAPOMENA: Ovi koraci se odnose samo na modele sa ekranom osetljivim na dodir. Za modele bez ekrana osetljivog na dodir, mikروفon je integrisan u sklop kamere.

- 1 Uklonite [postolje](#).
- 2 Sledite proceduru od koraka 1 do koraka 2 u delu "[Uklanjanje optičke disk jedinice](#)".
- 3 Uklonite [zadnji poklopac](#).

Procedura

- 1 Podignite modul mikrofona sa osnove sklopa ekrana.

2 Odspojite kabl mikrofona sa modula mikrofona.

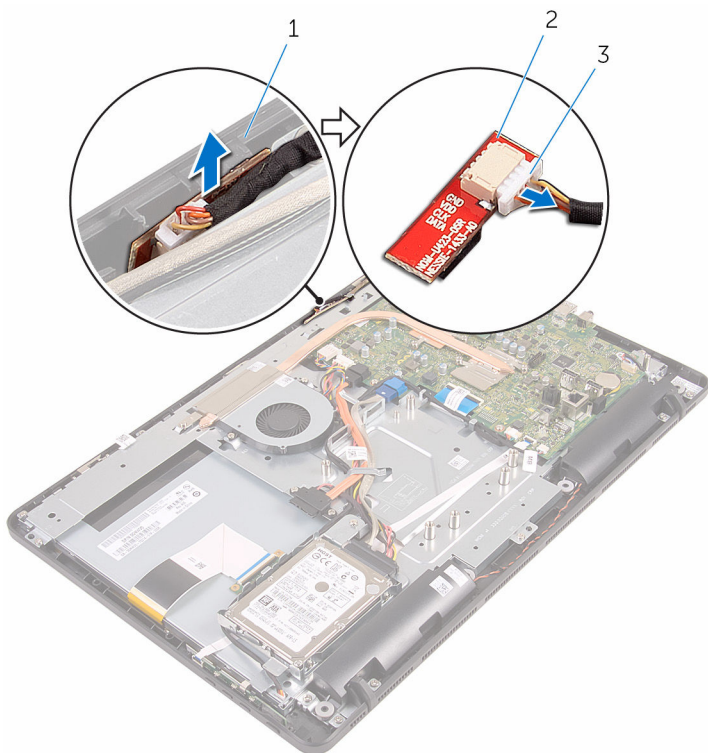

1 osnova sklopa ekrana
3 kabl mikrofona

2 modul mikrofona

Postavljanje mikrofona



UPOZORENJE: Pre rada u unutrašnjosti računara, pročitajte bezbednosne informacije koje ste dobili uz računar i sledite korake u delu [Pre rada u unutrašnjosti računara](#). Nakon rada u unutrašnjosti računara, sledite uputstva u delu [Nakon rada u unutrašnjosti računara](#). Za dodatne informacije o najboljim praksama pogledajte početnu stranu za usklađenost sa propisima na www.dell.com/regulatory_compliance.

Procedura

- 1 Povežite kabl mikrofona na modul mikrofona.
- 2 Gurnite modul mikrofona u otvor na osnovi sklopa ekrana.

Dopunski koraci

- 1 Postavite [zadnji poklopac](#).
- 2 Sledite proceduru u koraku 4 u delu "[Postavljanje optičke disk jedinice](#)".
- 3 Postavite [postolje](#).

Uklanjanje štitnika matične ploče



UPOZORENJE: Pre rada u unutrašnjosti računara, pročitajte bezbednosne informacije koje ste dobili uz računar i sledite korake u delu [Pre rada u unutrašnjosti računara](#). Nakon rada u unutrašnjosti računara, sledite uputstva u delu [Nakon rada u unutrašnjosti računara](#). Za dodatne informacije o najboljim praksama pogledajte početnu stranu za usklađenost sa propisima na www.dell.com/regulatory_compliance.

Pripremni koraci

- 1 Uklonite [postolje](#).
- 2 Sledite proceduru od koraka 1 do koraka 2 u delu "[Uklanjanje optičke disk jedinice](#)".
- 3 Uklonite [zadnji poklopac](#).

Procedura

- 1 Uklonite zavrtnje kojima je štitnik matične ploče pričvršćen za osnovu sklopa ekrana.

2 Podignite štitnik matične ploče sa osnove sklopa ekrana.

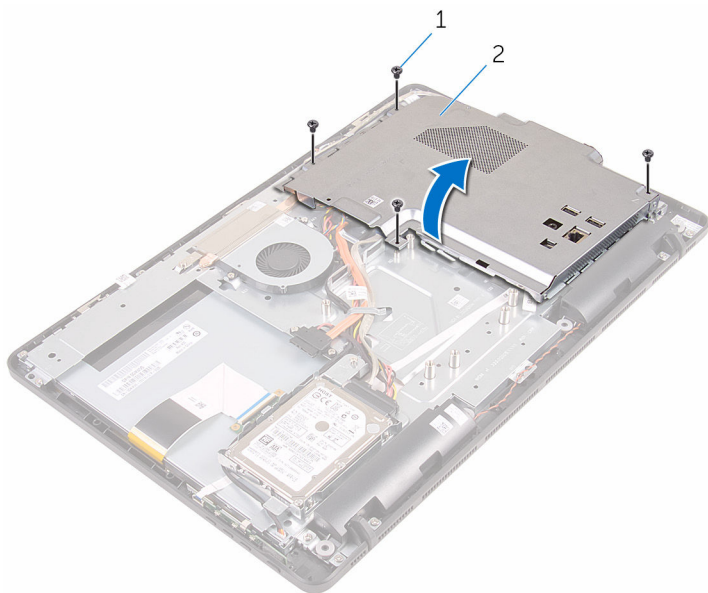

1 zavrtnji (4)

2 štitnik matične ploče

Postavljanje štitnika matične ploče



UPOZORENJE: Pre rada u unutrašnjosti računara, pročitajte bezbednosne informacije koje ste dobili uz računar i sledite korake u delu [Pre rada u unutrašnjosti računara](#). Nakon rada u unutrašnjosti računara, sledite uputstva u delu [Nakon rada u unutrašnjosti računara](#). Za dodatne informacije o najboljim praksama pogledajte početnu stranu za usklađenost sa propisima na www.dell.com/regulatory_compliance.

Procedura

- 1 Poravnajte otvore na štitniku matične ploče da priključcima na matičnoj ploči i postavite štitnik matične ploče na osnovu sklopa ekrana.
- 2 Poravnajte otvore za zavrtnje na štitniku matične ploče sa otvorima za zavrtnje na osnovi sklopa ekrana.
- 3 Postavite zavrtnje kojima je štitnik matične ploče pričvršćen za osnovu sklopa ekrana.

Dopunski koraci

- 1 Postavite [zadnji poklopac](#).
- 2 Sledite proceduru u koraku 4 u delu "[Postavljanje optičke disk jedinice](#)".
- 3 Postavite [postolje](#).

Uklanjanje kamere



UPOZORENJE: Pre rada u unutrašnjosti računara, pročitajte bezbednosne informacije koje ste dobili uz računar i sledite korake u delu [Pre rada u unutrašnjosti računara](#). Nakon rada u unutrašnjosti računara, sledite uputstva u delu [Nakon rada u unutrašnjosti računara](#). Za dodatne informacije o najboljim praksama pogledajte početnu stranu za usklađenost sa propisima na www.dell.com/regulatory_compliance.

Pripremni koraci



NAPOMENA: Ovo poglavlje se odnosi samo na sisteme sa ekranom osetljivim na dodir. Za sisteme koji nemaju ekran osetljiv na dodir, mikrofoni će biti integrisani na sklopu kamere.

- 1 Uklonite [postolje](#).
- 2 Sledite proceduru od koraka 1 do koraka 2 u delu "[Uklanjanje optičke disk jedinice](#)".
- 3 Uklonite [zadnji poklopac](#).
- 4 Uklonite [štitnik matične ploče](#).

Procedura

- 1 Odspojite kabl mikrofona i kamere sa matične ploče.
- 2 Pribeležite putanju kabla kamere i izvadite ga iz vođica za usmeravanje i držača na osnovi sklopa ekrana.
- 3 Pribeležite putanju kabla antene i izvadite ga iz držača na osnovi sklopa ekrana.

- 4** Izvadite kabl kamere iz držača na poledini okvira kamere.

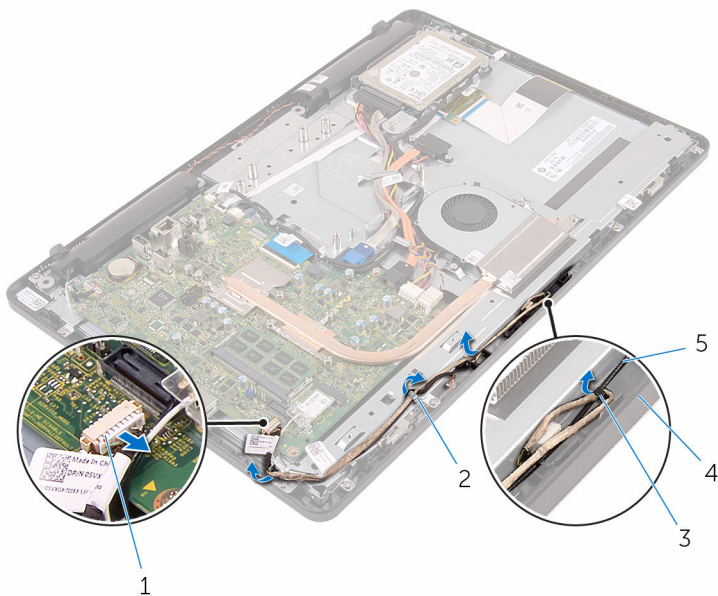

- | | | | |
|---|-------------------------|---|-----------------------|
| 1 | kabl mikrofona i kamere | 2 | vođice za usmeravanje |
| 3 | držač | 4 | osnova sklopa ekrana |
| 5 | kabl antene | | |

- 5** Vrhovima prstiju gurnite pričvrstnu sponu i preokrenite kameru.
6 Odspojite kabl kamere sa kamere.

7 Izvadite i podignite okvir kamere iz držača na osnovi sklopa ekrana.

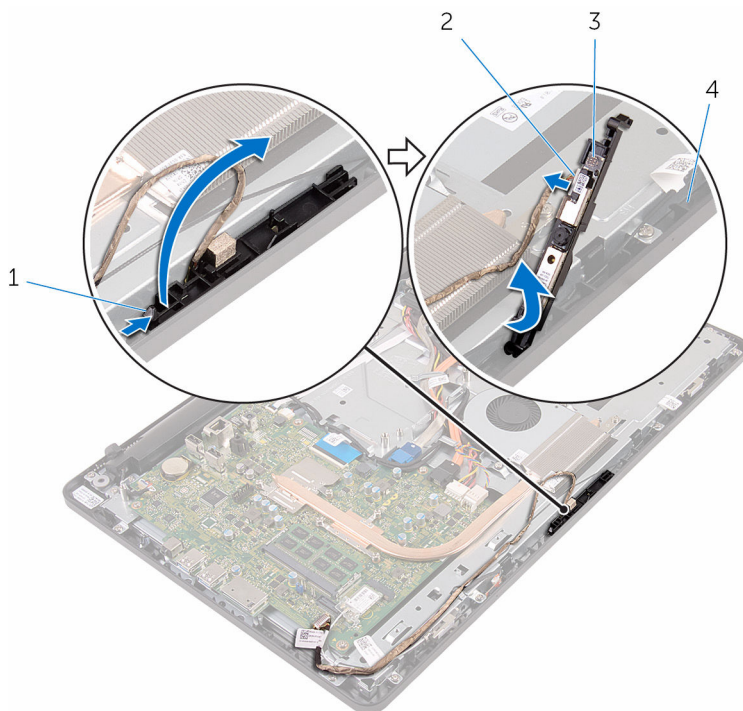

1 spona za pričvršćivanje

2 kabl kamere

3 okvir kamere

4 osnova sklopa ekrana

8 Odlepite kameru sa okvira kamere.

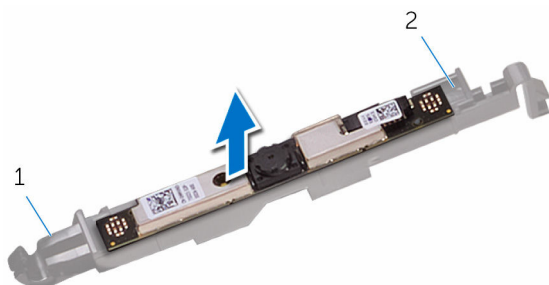

1 držač

2 okvir kamere

Postavljanje kamere



UPOZORENJE: Pre rada u unutrašnjosti računara, pročitajte bezbednosne informacije koje ste dobili uz računar i sledite korake u delu [Pre rada u unutrašnjosti računara](#). Nakon rada u unutrašnjosti računara, sledite uputstva u delu [Nakon rada u unutrašnjosti računara](#). Za dodatne informacije o najboljim praksama pogledajte početnu stranu za usklađenost sa propisima na www.dell.com/regulatory_compliance.

Procedura

- 1 Zalepite kameru na okvir kamere.
- 2 Povežite kabl kamere na modul kamere.
- 3 Pritisnite okvir kamere u otvor na oknu ekrana tako da klikne u ležište.
- 4 Provucite kabl kamere i kabl antene kroz vođice za usmeravanje na osnovi sklopa ekrana.
- 5 Povežite kabl mikrofona i kamere na matičnu ploču.

Dopunski koraci

- 1 Postavite [štitnik matične ploče](#).
- 2 Postavite [zadnji poklopac](#).
- 3 Sledite proceduru u koraku 4 u delu "[Postavljanje optičke disk jedinice](#)".
- 4 Postavite [postolje](#).

Uklanjanje dugmaste baterije

 **UPOZORENJE:** Pre rada u unutrašnjosti računara, pročitajte bezbednosne informacije koje ste dobili uz računar i sledite korake u delu [Pre rada u unutrašnjosti računara](#). Nakon rada u unutrašnjosti računara, sledite uputstva u delu [Nakon rada u unutrašnjosti računara](#). Za dodatne informacije o najboljim praksama pogledajte početnu stranu za usklađenost sa propisima na www.dell.com/regulatory_compliance.

 **OPREZ:** Uklanjanjem dugmaste baterije se postavke programa za podešavanje BIOS-a vraćaju na početna podešavanja. Preporučuje se da pribelježite postavke programa za podešavanje BIOS-a pre nego što uklonite dugmastu bateriju.

Pripremni koraci

- 1 Uklonite [postolje](#).
- 2 Sledite proceduru od koraka 1 do koraka 2 u delu "[Uklanjanje optičke disk jedinice](#)".
- 3 Uklonite [zadnji poklopac](#).
- 4 Uklonite [štitičnik matične ploče](#).

Procedura

Pomoću plastične olovke pažljivo odvojite dugmastu bateriju iz utičnice za bateriju na matičnoj ploči.

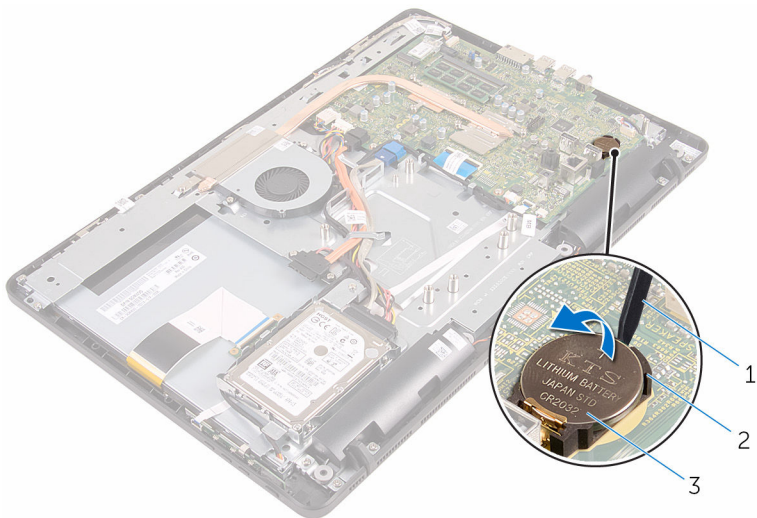

- 1 plastična olovka
- 3 dugmasta baterija

- 2 utičnica za bateriju

Postavljanje dugmaste baterije



UPOZORENJE: Pre rada u unutrašnjosti računara, pročitajte bezbednosne informacije koje ste dobili uz računar i sledite korake u delu [Pre rada u unutrašnjosti računara](#). Nakon rada u unutrašnjosti računara, sledite uputstva u delu [Nakon rada u unutrašnjosti računara](#). Za dodatne informacije o najboljim praksama pogledajte početnu stranu za usklađenost sa propisima na www.dell.com/regulatory_compliance.

Procedura

Okrenite pozitivnu stranu baterije prema gore i ubacite dugmastu bateriju u ležište za bateriju, a zatim pritisnite bateriju u ležište.

Dopunski koraci

- 1 Postavite [štitnik matične ploče](#).
- 2 Postavite [zadnji poklopac](#).
- 3 Sledite proceduru u koraku 4 u delu "[Postavljanje optičke disk jedinice](#)".
- 4 Postavite [postolje](#).

Uklanjanje ventilatora



UPOZORENJE: Pre rada u unutrašnjosti računara, pročitajte bezbednosne informacije koje ste dobili uz računar i sledite korake u delu [Pre rada u unutrašnjosti računara](#). Nakon rada u unutrašnjosti računara, sledite uputstva u delu [Nakon rada u unutrašnjosti računara](#). Za dodatne informacije o najboljim praksama pogledajte početnu stranu za usklađenost sa propisima na www.dell.com/regulatory_compliance.

Pripremni koraci

- 1 Uklonite [postolje](#).
- 2 Sledite proceduru od koraka 1 do koraka 2 u delu "[Uklanjanje optičke disk jedinice](#)".
- 3 Uklonite [zadnji poklopac](#).
- 4 Uklonite [štitičnik matične ploče](#).

Procedura

- 1 Isključite kabl ventilatora iz matične ploče.
- 2 Uklonite zavrtnje kojima je ventilator pričvršćen za osnovu sklopa ekrana.

3 Podignite i gurnite ventilator iz ležišta ispod rashladnog elementa.

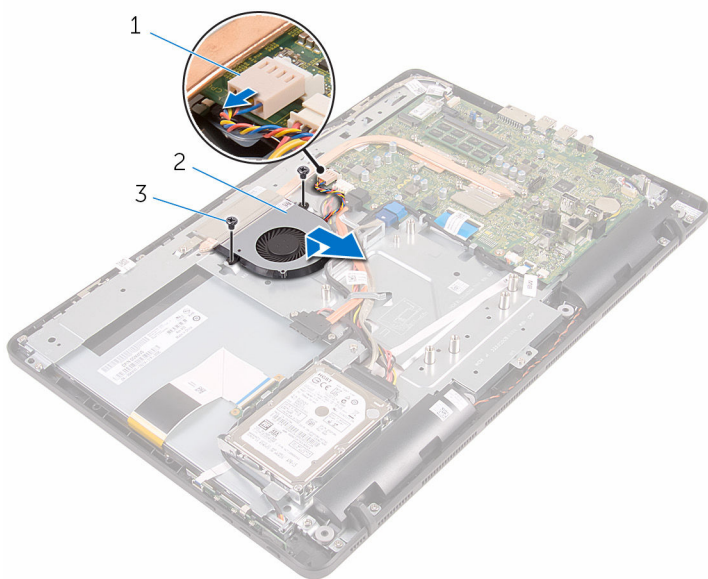

1 kabl ventilatora
3 zavrtnji (2)

2 ventilator

Postavljanje ventilatora



UPOZORENJE: Pre rada u unutrašnjosti računara, pročitajte bezbednosne informacije koje ste dobili uz računar i sledite korake u delu [Pre rada u unutrašnjosti računara](#). Nakon rada u unutrašnjosti računara, sledite uputstva u delu [Nakon rada u unutrašnjosti računara](#). Za dodatne informacije o najboljim praksama pogledajte početnu stranu za usklađenost sa propisima na www.dell.com/regulatory_compliance.



Procedura

- 1 Gurnite ventilator ispod rashladnog elementa i postavite ga na osnovu sklopa ekrana.
- 2 Poravnajte otvore za zavrtnje na ventilatoru sa otvorima za zavrtnje na osnovi sklopa ekrana.
- 3 Postavite zavrtnje kojima je ventilator pričvršćen za osnovu sklopa ekrana.
- 4 Povežite kabl ventilatora na matičnu ploču.

Dopunski koraci

- 1 Postavite [štitnik matične ploče](#).
- 2 Postavite [zadnji poklopac](#).
- 3 Sledite proceduru u koraku 4 u delu "[Postavljanje optičke disk jedinice](#)".
- 4 Postavite [postolje](#).

Uklanjanje rashladnog elementa

-  **UPOZORENJE:** Pre rada u unutrašnjosti računara, pročitajte bezbednosne informacije koje ste dobili uz računar i sledite korake u delu [Pre rada u unutrašnjosti računara](#). Nakon rada u unutrašnjosti računara, sledite uputstva u delu [Nakon rada u unutrašnjosti računara](#). Za dodatne informacije o najboljim praksama pogledajte početnu stranu za usklađenost sa propisima na www.dell.com/regulatory_compliance.
-  **UPOZORENJE:** Rashladni element se može zagrejati tokom normalnog rada. Sačekajte dovoljno dugo da se rashladni element ohladi pre nego što ga dodirnete.
-  **OPREZ:** Da bi se obezbedilo maksimalno hlađenje procesora, ne dodirujte površine koje prenose toplotu na rashladnom elementu. Ulja u vašoj koži mogu smanjiti sposobnost prenosa toplote termalne paste.

Pripremni koraci

- 1 Uklonite [postolje](#).
- 2 Sledite proceduru od koraka 1 do koraka 2 u delu "[Uklanjanje optičke disk jedinice](#)".
- 3 Uklonite [zadnji poklopac](#).
- 4 Uklonite [štitnik matične ploče](#).

Procedura

- 1 Uklonite zavrtnj kojim je čvrsti disk pričvršćen za osnovu sklopa ekrana.
- 2 Prema određenom redosledu (naznačenom na rashladnom elementu) olabavite neispadajuće zavrtnje kojim je rashladni element pričvršćen za matičnu ploču.

3 Podignite rashladni element sa matične ploče.

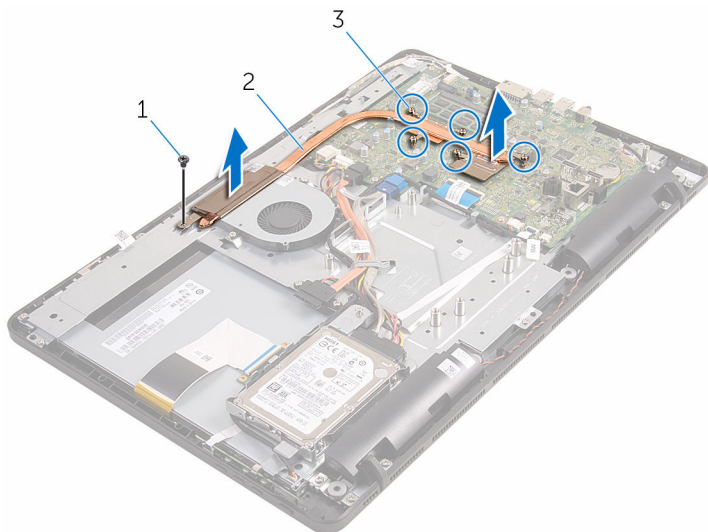

1 zavrtnaj

2 rashladni element

3 neispadajući zavrtnji (5)

Postavljanje rashladnog elementa

 **UPOZORENJE:** Pre rada u unutrašnjosti računara, pročitajte bezbednosne informacije koje ste dobili uz računar i sledite korake u delu [Pre rada u unutrašnjosti računara](#). Nakon rada u unutrašnjosti računara, sledite uputstva u delu [Nakon rada u unutrašnjosti računara](#). Za dodatne informacije o najboljim praksama pogledajte početnu stranu za usklađenost sa propisima na www.dell.com/regulatory_compliance.

 **OPREZ:** Nepravilno poravnanje rashladnog elementa može izazvati oštećenje matične ploče i procesora.

 **NAPOMENA:** Originalna termalna pasta se može ponovo koristiti ako su originalna matična ploča i rashladni element ponovo postavljeni u sistem. Ako se zamene matična ploča ili rashladni element, koristite termalni umetak koji se nalazi u kompletu kako biste obezbedili termalnu provodljivost.

Procedura

- 1 Poravnajte neispadajuće zavrtnje na rashladnom elementu sa otvorima za zavrtnje na matičnoj ploči.
- 2 Prema određenom redosledu (naznačenom na rashladnom elementu) pritegnite neispadajuće zavrtnje kojima je rashladni element pričvršćen za matičnu ploču.
- 3 Postavite zavrtnj kojim je rashladni element pričvršćen za osnovu sklopa ekrana.

Dopunski koraci

- 1 Postavite [štitičnik matične ploče](#).
- 2 Postavite [zadnji poklopac](#).
- 3 Sledite proceduru u koraku 4 u delu "[Postavljanje optičke disk jedinice](#)".
- 4 Postavite [postolje](#).

Uklanjanje zvučnika



UPOZORENJE: Pre rada u unutrašnjosti računara, pročitajte bezbednosne informacije koje ste dobili uz računar i sledite korake u delu [Pre rada u unutrašnjosti računara](#). Nakon rada u unutrašnjosti računara, sledite uputstva u delu [Nakon rada u unutrašnjosti računara](#). Za dodatne informacije o najboljim praksama pogledajte početnu stranu za usklađenost sa propisima na www.dell.com/regulatory_compliance.

Pripremni koraci

- 1 Uklonite [postolje](#).
- 2 Sledite proceduru od koraka 1 do koraka 2 u delu "[Uklanjanje optičke disk jedinice](#)".
- 3 Uklonite [zadnji poklopac](#).
- 4 Uklonite [štitnik matične ploče](#).

Procedura

- 1 Odspojite kabl zvučnika sa matične ploče.
- 2 Pribeležite putanju kabla zvučnika i položaj gumenih uvodnica na maski računara.

3 Podignite zvučnike zajedno sa kablom zvučnika sa okna ekrana.

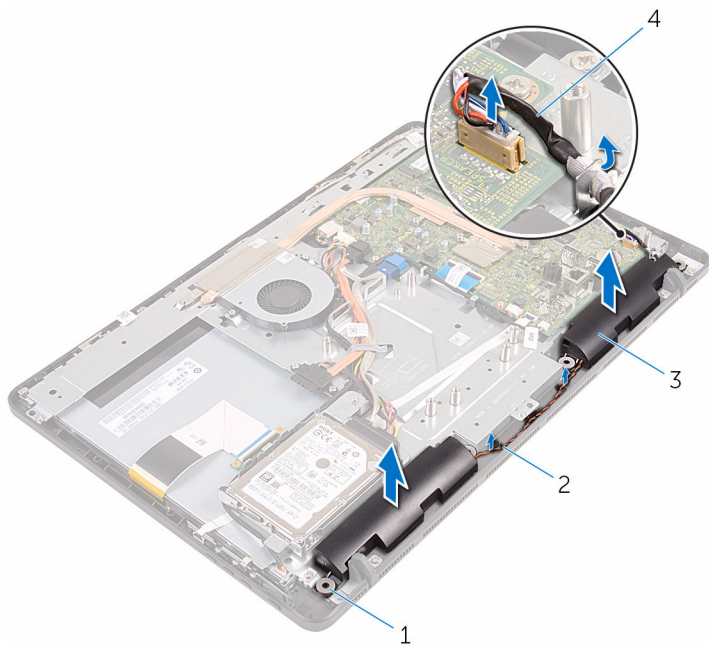

1 gumene uvodnice (4)

3 zvučnici (2)

2 vođice za usmeravanje

4 kabl za zvučnik

Postavljanje zvučnika



UPOZORENJE: Pre rada u unutrašnjosti računara, pročitajte bezbednosne informacije koje ste dobili uz računar i sledite korake u delu [Pre rada u unutrašnjosti računara](#). Nakon rada u unutrašnjosti računara, sledite uputstva u delu [Nakon rada u unutrašnjosti računara](#). Za dodatne informacije o najboljim praksama pogledajte početnu stranu za usklađenost sa propisima na www.dell.com/regulatory_compliance.

Procedura

- 1 Pomoću stubića za poravnanje i gumenih uvodnica na oknu ekrana, postavite zvučnike na okno ekrana.
- 2 Provucite kabl zvučnika kroz vođice za usmeravanje na oknu ekrana i osnovi sklopa ekrana.
- 3 Povežite kabl zvučnika na matičnu ploču.

Dopunski koraci

- 1 Postavite [štitnik matične ploče](#).
- 2 Postavite [zadnji poklopac](#).
- 3 Sledite proceduru u koraku 4 u delu "[Postavljanje optičke disk jedinice](#)".
- 4 Postavite [postolje](#).

Uklanjanje matične ploče

 **UPOZORENJE:** Pre rada u unutrašnjosti računara, pročitajte bezbednosne informacije koje ste dobili uz računar i sledite korake u delu [Pre rada u unutrašnjosti računara](#). Nakon rada u unutrašnjosti računara, sledite uputstva u delu [Nakon rada u unutrašnjosti računara](#). Za dodatne informacije o najboljim praksama pogledajte početnu stranu za usklađenost sa propisima na www.dell.com/regulatory_compliance.

 **NAPOMENA:** Servisna oznaka vašeg računara je sačuvana na matičnoj ploči. Nakon zamene matične ploče morate uneti servisnu oznaku u program za podešavanje BIOS-a.

 **NAPOMENA:** Zamenom matične ploče brišu se sve promene koje ste izvršili u BIOS-u koristeći program za podešavanje BIOS-a. Nakon zamene matične ploče morate ponovo izvršiti željene promene.

 **NAPOMENA:** Pre odspajanja kablova sa matične ploče, zabeležite lokaciju konektora da biste mogli da ispravno ponovo povežete kablove nakon zamene matične ploče.

Pripremni koraci

- 1 Uklonite [postolje](#).
- 2 Sledite proceduru od koraka 1 do koraka 2 u delu "[Uklanjanje optičke disk jedinice](#)".
- 3 Uklonite [zadnji poklopac](#).
- 4 Uklonite [štitičnik matične ploče](#).
- 5 Uklonite [rashladni element](#).
- 6 Uklonite [memorijski modul](#).
- 7 Uklonite [bežičnu karticu](#).

Procedura

- 1 Odspojite kabl ventilatora, kabl za napajanje čvrstog diska i optičke disk jedinice, kabl za prenos podataka optičke disk jedinice, kabl za prenos podataka čvrstog diska, kabl mikrofona i kamere, kabl zvučnika, kabl za napajanje ploče ekrana i kabl table osetljive na dodir sa matične ploče.

- 2 Podignite reze i odspojite kabl ploče sa kontrolnim tasterima i kabl ekrana sa matične ploče.

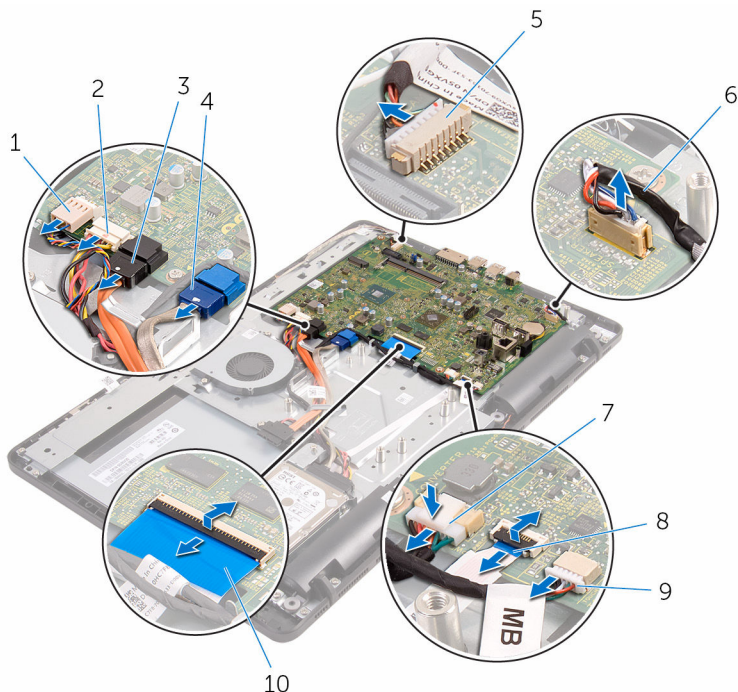

- | | | | |
|---|---|----|---|
| 1 | kabl ventilatora | 2 | kabl za napajanje čvrstog diska i optičke disk jedinice |
| 3 | kabl za prenos podataka optičke disk jedinice | 4 | kabl za prenos podataka čvrstog diska |
| 5 | kabl mikrofona i kamere | 6 | kabl za zvučnik |
| 7 | kabl za napajanje ploče ekrana | 8 | kabl ploče sa kontrolnim tasterima |
| 9 | kabl ploče osetljive na dodir | 10 | kabl ekrana |

 **NAPOMENA:** Kabl ploče osetljive na dodir nije dostupan na sistemima koji nisu osetljivi na dodir.

- 3 Uklonite zavrtnje kojima je matična ploča pričvršćena za osnovu sklopa ekrana.

4 Podignite matičnu ploču sa osnove sklopa ekrana.

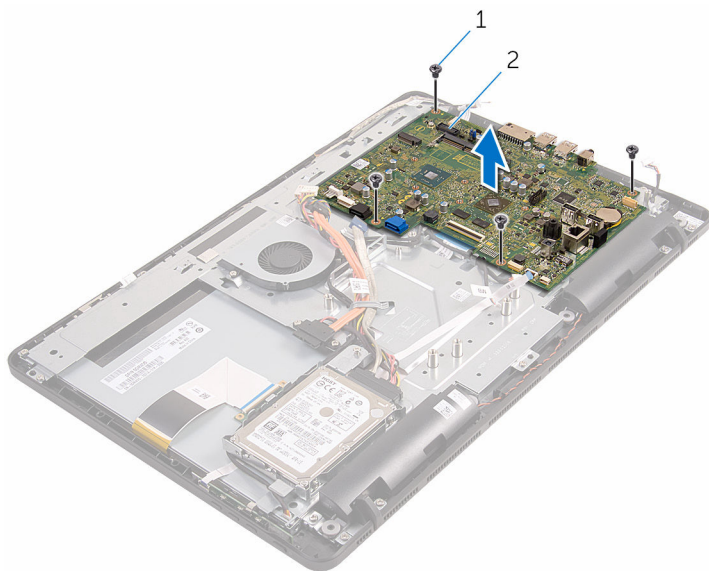



1 zavrtnji (4)

2 matična ploča

Postavljanje matične ploče

 **UPOZORENJE:** Pre rada u unutrašnjosti računara, pročitajte bezbednosne informacije koje ste dobili uz računar i sledite korake u delu [Pre rada u unutrašnjosti računara](#). Nakon rada u unutrašnjosti računara, sledite uputstva u delu [Nakon rada u unutrašnjosti računara](#). Za dodatne informacije o najboljim praksama pogledajte početnu stranu za usklađenost sa propisima na www.dell.com/regulatory_compliance.

 **NAPOMENA:** Servisna oznaka vašeg računara je sačuvana na matičnoj ploči. Nakon zamene matične ploče morate uneti servisnu oznaku u program za podešavanje BIOS-a.

 **NAPOMENA:** Zamenom matične ploče brišu se sve promene koje ste izvršili u BIOS-u koristeći program za podešavanje BIOS-a. Nakon zamene matične ploče morate ponovo izvršiti željene promene.

Procedura

- 1 Poravnajte otvore za zavrtnje na matičnoj ploči sa otvorima za zavrtnje na osnovi sklopa ekrana.
- 2 Postavite zavrtnje kojima je matična ploča pričvršćena za osnovu sklopa ekrana.
- 3 Gurnite kabl ploče sa kontrolnim tasterima i kabl ekrana u odgovarajuće konektore na matičnoj ploči i zatvorite reze da biste učvrstili kablove.
- 4 Povežite ploče osetljive na dodir, kabl za napajanje ploče ekrana, kabl zvučnika, kabl mikrofona i kamere, kabl za prenos podataka čvrstog diska, kabl za prenos podataka optičke disk jedinice, kabl za napajanje čvrstog diska i optičke disk jedinice i kabl ventilatora sa matičnom pločom.

Dopunski koraci

- 1 Postavite [bežičnu karticu](#).
- 2 Postavite [memorijski modul](#).
- 3 Postavite [rashladni element](#).
- 4 Postavite [štitnik matične ploče](#).
- 5 Postavite [zadnji poklopac](#).
- 6 Sledite proceduru u koraku 4 u delu "[Postavljanje optičke disk jedinice](#)".

7 Postavite [postolje](#).

Uklanjanje kabla ekrana



UPOZORENJE: Pre rada u unutrašnjosti računara, pročitajte bezbednosne informacije koje ste dobili uz računar i sledite korake u delu [Pre rada u unutrašnjosti računara](#). Nakon rada u unutrašnjosti računara, sledite uputstva u delu [Nakon rada u unutrašnjosti računara](#). Za dodatne informacije o najboljim praksama pogledajte početnu stranu za usklađenost sa propisima na www.dell.com/regulatory_compliance.

Pripremni koraci

- 1 Uklonite [postolje](#).
- 2 Sledite proceduru od koraka 1 do koraka 2 u delu "[Uklanjanje optičke disk jedinice](#)".
- 3 Uklonite [zadnji poklopac](#).
- 4 Uklonite [memorijski modul](#).
- 5 Uklonite [bežičnu karticu](#).
- 6 Uklonite [ploču sa kontrolnim tasterima](#).
- 7 Uklonite [mikrofon](#).
- 8 Uklonite [štitnik matične ploče](#).
- 9 Uklonite [rashladni element](#).
- 10 Uklonite [matičnu ploču](#).

Procedura

- 1 Odlepite traku kojom je kabl ekrana pričvršćen za sklop ekrana.
- 2 Pritisnite spone i odspojite kabl ekrana sa sklopa ekrana.

3 Podignite kabl ekrana sa sklopa ekrana.

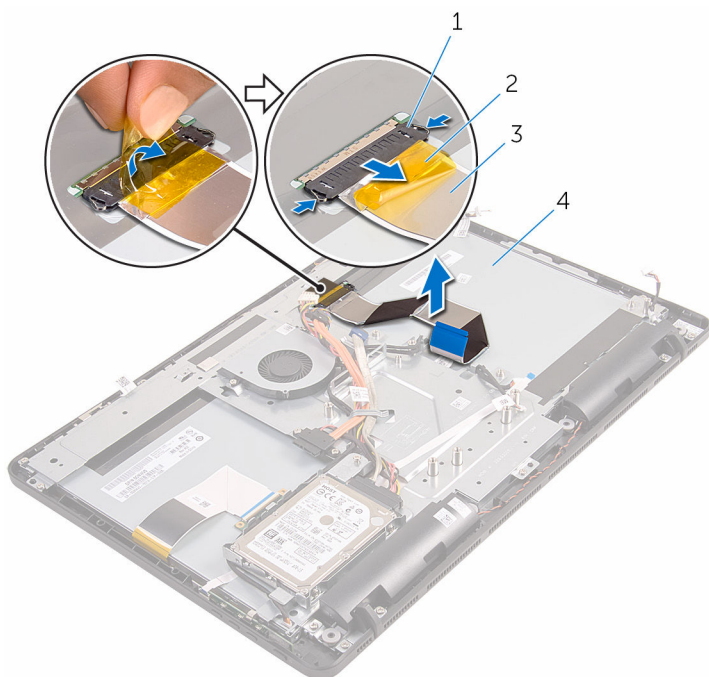

1 spone (2)

2 traka

3 kabl ekrana

4 sklop ekrana

Postavljanje kabla ekrana



UPOZORENJE: Pre rada u unutrašnjosti računara, pročitajte bezbednosne informacije koje ste dobili uz računar i sledite korake u delu [Pre rada u unutrašnjosti računara](#). Nakon rada u unutrašnjosti računara, sledite uputstva u delu [Nakon rada u unutrašnjosti računara](#). Za dodatne informacije o najboljim praksama pogledajte početnu stranu za usklađenost sa propisima na www.dell.com/regulatory_compliance.

Procedura

- 1 Povežite kabl ekrana na sklop ekrana i zatvorite rezu da biste osigurali kabl.
- 2 Zalepite traku kojom je kabl ekrana pričvršćen za sklop ekrana.

Dopunski koraci

- 1 Postavite [matičnu ploču](#).
- 2 Postavite [rashladni element](#).
- 3 Postavite [štitnik matične ploče](#).
- 4 Postavite [mikrofon](#).
- 5 Postavite [ploču sa kontrolnim tasterima](#).
- 6 Postavite [bežičnu karticu](#).
- 7 Postavite [memorijski modul](#).
- 8 Postavite [zadnji poklopac](#).
- 9 Sledite proceduru u koraku 4 u delu "[Postavljanje optičke disk jedinice](#)".
- 10 Postavite [postolje](#).

Uklanjanje sklopa ekrana



UPOZORENJE: Pre rada u unutrašnjosti računara, pročitajte bezbednosne informacije koje ste dobili uz računar i sledite korake u delu [Pre rada u unutrašnjosti računara](#). Nakon rada u unutrašnjosti računara, sledite uputstva u delu [Nakon rada u unutrašnjosti računara](#). Za dodatne informacije o najboljim praksama pogledajte početnu stranu za usklađenost sa propisima na www.dell.com/regulatory_compliance.

Pripremni koraci

- 1 Uklonite [postolje](#).
- 2 Sledite proceduru od koraka 1 do koraka 2 u delu "[Uklanjanje optičke disk jedinice](#)".
- 3 Uklonite [zadnji poklopac](#).
- 4 Sledite proceduru od koraka 1 do koraka 4 u delu "[Uklanjanje čvrstog diska](#)".
- 5 Uklonite [ploču sa kontrolnim tasterima](#).
- 6 Uklonite [mikrofon](#).
- 7 Uklonite [štitnik matične ploče](#).
- 8 Uklonite [kameru](#).
- 9 Uklonite [ventilator](#).
- 10 Uklonite [rashladni element](#).
- 11 Uklonite [memorijski modul](#).
- 12 Uklonite [zvučnike](#).
- 13 Uklonite [bežičnu karticu](#).
- 14 Uklonite [matičnu ploču](#).
- 15 Uklonite [kabl ekrana](#).

Procedura

- 1 Uklonite zavrtnje koji pričvršćuju kabl za prenos podataka optičke disk jedinice za osnovu sklopa ekrana.
- 2 Odspojite kabl ploče dodirnog ekrana i kabl za napajanje ploče ekrana iz odgovarajućih konektora na osnovi sklopa ekrana.

- 3** Pribeležite putanju kabla za prenos podataka optičke disk jedinice, kabla ploče dodirnog ekrana, kabl pozadinskog osvetljenja ekrana, kabl čvrstog diska i kabl ploče sa kontrolnim tasterima i izvadite kablove iz vodica za usmeravanje na osnovi sklopa ekrana.

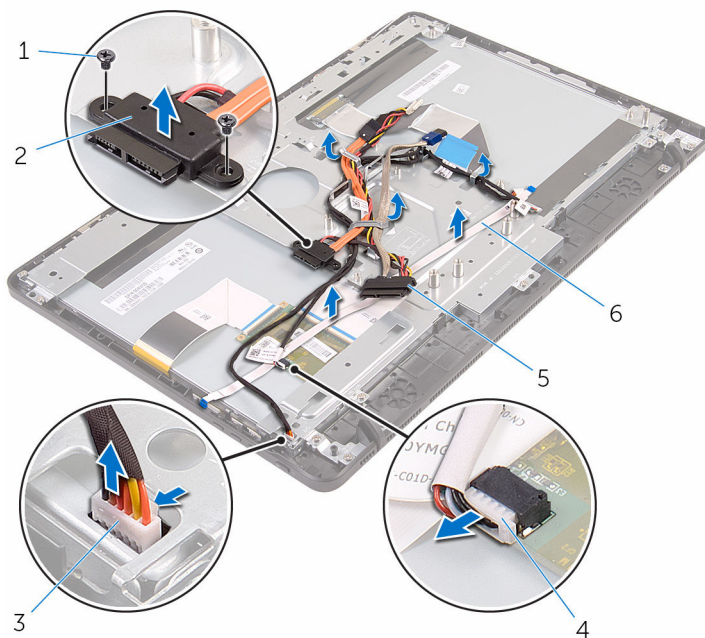

- | | | | |
|---|----------------------------|---|---|
| 1 | zavrtnji (2) | 2 | kabl za prenos podataka optičke disk jedinice |
| 3 | kabl ploče dodirnog ekrana | 4 | kabl za napajanje ploče ekrana |
| 5 | kabl čvrstog diska | 6 | kabl ploče sa kontrolnim tasterima |

- 4** Uklonite zavrtnje kojima je osnova sklopa ekrana pričvršćena za sklop ekrana.

- 5 Otpustite osnovu sklopa ekrana iz držača na sklopu ekrana.

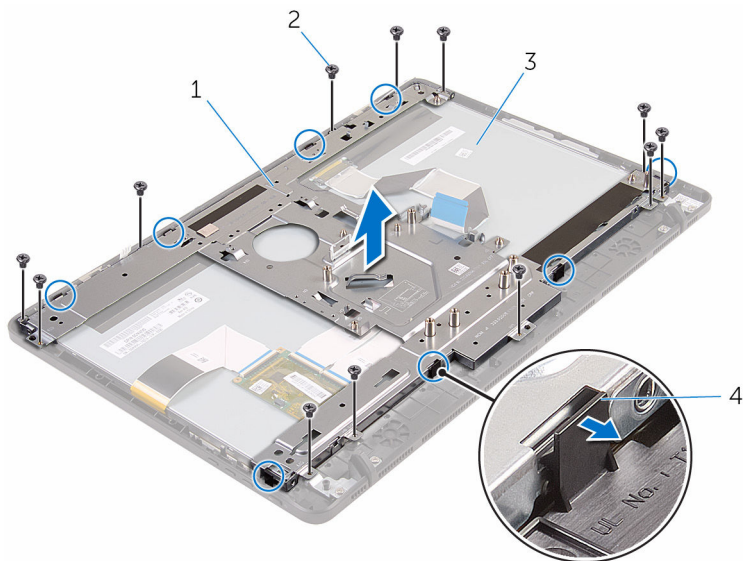

1 osnova sklopa ekrana

2 zavrtnji (12)

3 sklop ekrana

4 držači (8)

- 6 Podignite osnovu sklopa ekrana sa sklopa ekrana.

- 7 Uklonite [gumene nožice](#).



1 sklop ekrana

Postavljanje sklopa ekrana



UPOZORENJE: Pre rada u unutrašnjosti računara, pročitajte bezbednosne informacije koje ste dobili uz računar i sledite korake u delu [Pre rada u unutrašnjosti računara](#). Nakon rada u unutrašnjosti računara, sledite uputstva u delu [Nakon rada u unutrašnjosti računara](#). Za dodatne informacije o najboljim praksama pogledajte početnu stranu za usklađenost sa propisima na www.dell.com/regulatory_compliance.

Procedura

- 1 Postavite [gumene nožice](#).
- 2 Gurnite držače na sklopu ekrana u otvore na osnovi sklopa ekrana.
- 3 Postavite osnovu sklopa ekrana na sklop ekrana.
- 4 Postavite zavrtnje kojima je osnova sklopa ekrana pričvršćena za sklop ekrana.
- 5 Provucite kabl za prenos podataka optičke disk jedinice, kabl ploče dodirnog ekrana, kabl pozadinskog osvetljenja ekrana, kablove čvrstog i kabl ploče sa kontrolnim tasterima kroz vođice za usmeravanje na osnovi sklopa ekrana.
- 6 Postavite zavrtnje koji pričvršćuju kabl za prenos podataka optičke disk jedinice za osnovu sklopa ekrana.

Dopunski koraci

- 1 Postavite [kabl ekrana](#).
- 2 Postavite [matičnu ploču](#).
- 3 Postavite [bežičnu karticu](#).
- 4 Postavite [zvučnike](#).
- 5 Postavite [memorijski modul](#).
- 6 Postavite [rashladni element](#).
- 7 Postavite [ventilator](#).
- 8 Postavite [kameru](#).
- 9 Postavite [štitnik matične ploče](#).
- 10 Postavite [mikrofon](#).

- 11** Postavite [ploču sa kontrolnim tasterima](#).
- 12** Sledite proceduru od koraka 3 do koraka 7 u delu "[Postavljanje čvrstog diska](#)".
- 13** Postavite [zadnji poklopac](#).
- 14** Sledite proceduru u koraku 4 u delu "[Postavljanje optičke disk jedinice](#)".
- 15** Postavite [postolje](#).

Uklanjanje gumenih nožica



UPOZORENJE: Pre rada u unutrašnjosti računara, pročitajte bezbednosne informacije koje ste dobili uz računar i sledite korake u delu [Pre rada u unutrašnjosti računara](#). Nakon rada u unutrašnjosti računara, sledite uputstva u delu [Nakon rada u unutrašnjosti računara](#). Za dodatne informacije o najboljim praksama pogledajte početnu stranu za usklađenost sa propisima na www.dell.com/regulatory_compliance.

Pripremni koraci

- 1 Uklonite [postolje](#).
- 2 Sledite proceduru od koraka 1 do koraka 2 u delu "[Uklanjanje optičke disk jedinice](#)".
- 3 Uklonite [zadnji poklopac](#).
- 4 Sledite proceduru od koraka 1 do koraka 4 u delu "[Uklanjanje čvrstog diska](#)".
- 5 Uklonite [štitnik matične ploče](#).
- 6 Uklonite [ventilator](#).
- 7 Uklonite [rashladni element](#).
- 8 Uklonite [memorijski modul](#).
- 9 Uklonite [zvučnike](#).
- 10 Uklonite [bežičnu karticu](#).
- 11 Uklonite [matičnu ploču](#).
- 12 Sledite proceduru od koraka 1 do koraka 6 u delu "[Uklanjanje sklopa ekrana](#)".

Procedura

- 1 Uklonite zavrtnje koji pričvršćuju gumene nožice za okno ekrana.

2 Podignite gumene nožice sa okna ekrana.

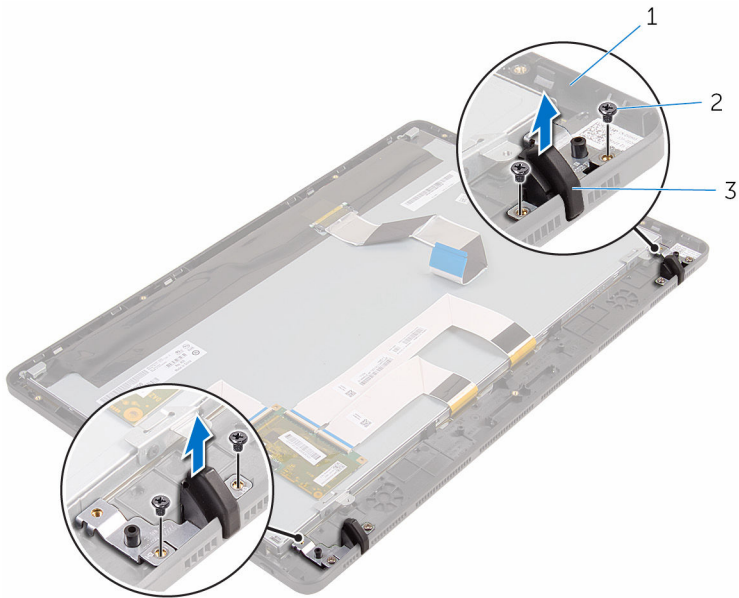

1 okno ekrana
3 gumene nožice (2)

2 zavrtnji (4)

Postavljanje gumenih nožica



UPOZORENJE: Pre rada u unutrašnjosti računara, pročitajte bezbednosne informacije koje ste dobili uz računar i sledite korake u delu [Pre rada u unutrašnjosti računara](#). Nakon rada u unutrašnjosti računara, sledite uputstva u delu [Nakon rada u unutrašnjosti računara](#). Za dodatne informacije o najboljim praksama pogledajte početnu stranu za usklađenost sa propisima na www.dell.com/regulatory_compliance.

Procedura

- 1 Poravnajte otvore za zavrtnje na gumenim nožicama sa otvorima za zavrtnje na oknu ekrana.
- 2 Postavite zavrtnje koji pričvršćuju gumene nožice za okno ekrana.

Dopunski koraci

- 1 Sledite proceduru od koraka 2 do koraka 6 u delu "[Postavljanje sklopa ekrana](#)".
- 2 Postavite [matičnu ploču](#).
- 3 Postavite [bežičnu karticu](#).
- 4 Postavite [zvučnike](#).
- 5 Postavite [memorijski modul](#).
- 6 Postavite [rashladni element](#).
- 7 Postavite [ventilator](#).
- 8 Postavite [štitnik matične ploče](#).
- 9 Sledite proceduru od koraka 3 do koraka 7 u delu "[Postavljanje čvrstog diska](#)".
- 10 Postavite [zadnji poklopac](#).
- 11 Sledite proceduru u koraku 4 u delu "[Postavljanje optičke disk jedinice](#)".
- 12 Postavite [postolje](#).

Program za podešavanje BIOS-a

Pregled

 **OPREZ:** Osim ako niste stručan korisnik računara, nemojte menjati postavke programa za podešavanje BIOS-a. Određene promene mogu uzrokovati nepravilan rad vašeg računara.

 **NAPOMENA:** Pre nego što promenite program za podešavanje BIOS-a, preporučuje se da pribeležite informacije na ekranu programa za podešavanje BIOS-a radi naknadne upotrebe.

Koristite program za podešavanje BIOS-a za:

- Dobijanje informacija o hardveru instaliranom na računaru, kao što je količina RAM memorije, veličina čvrstog diska, itd.
- Promenu informacija o konfiguraciji sistema.
- Postavljanje ili promenu opcija koje korisnici mogu birati, kao što su šifra korisnika, tip instaliranog čvrstog diska, omogućavanje ili onemogućavanje osnovnih uređaja, itd.

Otvaranje programa za podešavanje BIOS-a

- 1 Uključite (ili restartujte) vaš računar.
- 2 Tokom POST procedure, kada se prikaže DELL logotip, sačekajte da se pojavi odzivnik F2 a zatim odmah pritisnite taster F2.

 **NAPOMENA:** Odzivnik F2 pokazuje da je tastatura uključena. Ovaj odzivnik se može pojaviti veoma brzo, tako da morate voditi računa kada će se pojaviti, a zatim pritisnuti F2. Ako taster F2 pritisnete pre odzivnika F2, ovaj pritisak na taster biće izgubljen. Ako čekate predugo i pojavi se logotip operativnog sistema, nastavite da čekate dok ne ugledate radnu površinu operativnog sistema. Zatim, isključite računar i pokušajte ponovo.

Brisanje zaboravljenih lozinki

⚠ UPOZORENJE: Pre rada u unutrašnjosti računara, pročitajte bezbednosne informacije koje ste dobili uz računar i sledite korake u delu [Pre rada u unutrašnjosti računara](#). Nakon rada u unutrašnjosti računara, sledite uputstva u delu [Nakon rada u unutrašnjosti računara](#). Za dodatne informacije o najboljim praksama pogledajte početnu stranu za usklađenost sa propisima na www.dell.com/regulatory_compliance.

Pripremni koraci

- 1 Uklonite [postolje](#).
- 2 Sledite proceduru od koraka 1 do koraka 2 u delu "[Uklanjanje optičke disk jedinice](#)".
- 3 Uklonite [zadnji poklopac](#).
- 4 Uklonite [štitičnik matične ploče](#).

Procedura

- 1 Pronađite kratkospajač za resetovanje lozinke (PSWD) na matičnoj ploči.

🔑 NAPOMENA: Dodatne informacije o lokaciji kratkospajača za resetovanje CMOS i lozinke potražite u delu "[Komponente na matičnoj ploči](#)".

- 2 Uklonite priključak kratkospajača iz podrazumevanih pinova kratkospajača i povežite ga na pinove kratkospajača za lozinku.
- 3 Sačekajte 5 sekundi i postavite priključak kratkospajača na prvobitno mesto.

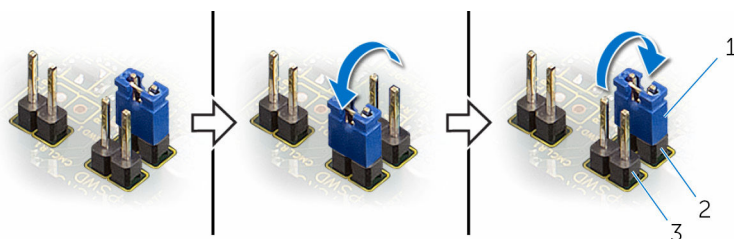

- 1 priključak kratkospajača
- 2 podrazumevani pinovi kratkospajača
- 3 pinovi kratkospajača lozinke

Dopunski koraci

- 1 Postavite [štitičnik matične ploče](#).
- 2 Postavite [zadni poklopac](#).
- 3 Sledite proceduru u koraku 4 u delu "[Postavljanje optičke disk jedinice](#)".
- 4 Postavite [postolje](#).

Brisanje CMOS podešavanja



UPOZORENJE: Pre rada u unutrašnjosti računara, pročitajte bezbednosne informacije koje ste dobili uz računar i sledite korake u delu [Pre rada u unutrašnjosti računara](#). Nakon rada u unutrašnjosti računara, sledite uputstva u delu [Nakon rada u unutrašnjosti računara](#). Za dodatne informacije o najboljim praksama pogledajte početnu stranu za usklađenost sa propisima na www.dell.com/regulatory_compliance.

Pripremni koraci

- 1 Uklonite [postolje](#).
- 2 Sledite proceduru od koraka 1 do koraka 2 u delu "[Uklanjanje optičke disk jedinice](#)".
- 3 Uklonite [zadni poklopac](#).
- 4 Uklonite [štitičnik matične ploče](#).

Procedura

- 1 Pronađite kratkospajač za resetovanje CMOS (CMCL R2) na matičnoj ploči.



NAPOMENA: Dodatne informacije o lokaciji kratkospajača za resetovanje CMOS i lozinke potražite u delu "[Komponente na matičnoj ploči](#)".

- 2 Uklonite priključak kratkospajača iz podrazumevanih pinova kratkospajača i povežite ga na pinove kratkospajača za CMOS.

- 3** Sačekajte 5 sekundi a zatim postavite priključak kratkospajča na prvobitno mesto.

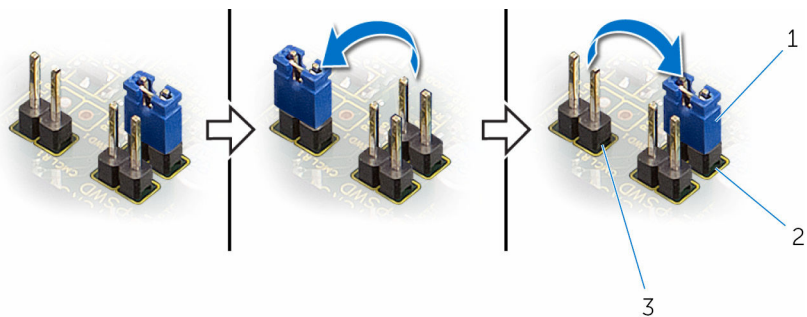

- 1 priključak kratkospajča
- 2 podrazumevani pinovi kratkospajča
- 3 pinovi kratkospajča za CMOS

Dopunski koraci

- 1 Postavite [štitnik matične ploče](#).
- 2 Postavite [zadnji poklopac](#).
- 3 Sledite proceduru u koraku 4 u delu "[Postavljanje optičke disk jedinice](#)".
- 4 Postavite [postolje](#).

Ažuriranje BIOS-a

Možda ćete morati da ažurirate BIOS kada je dostupna njegova dopuna ili kada menjate matičnu ploču. Da biste ažurirali BIOS:

1. Uključite računar.
2. Idite na **www.dell.com/support**.
3. Kliknite na **Product Support (Podrška za proizvod)**, unesite servisnu oznaku vašeg računara i kliknite na **Submit (Pošalji)**.
 **NAPOMENA:** Ako nemate servisnu oznaku, koristite funkciju automatskog pronalaženja ili ručno potražite model računara.
4. Kliknite na **Drivers & Downloads (Programi i preuzimanja)**.
5. Izaberite operativni sistem koji je instaliran na vašem računaru.
6. Pomerite klizač ka dnu stranice i proširite **BIOS**.
7. Kliknite na **Download File (Preuzmite datoteku)** da biste preuzeli najnoviju verziju BIOS-a za vaš računar.
8. Sačuvajte datoteku i kada se preuzimanje završi, pronađite fasciklu u kojoj ste sačuvali datoteku za ažuriranje BIOS-a.
9. Dvaput kliknite na ikonu datoteke za ažuriranje BIOS-a i sledite uputstva koja se pojavljuju na ekranu.